

KATALOG **DRZWI**

2019



**CLASSEN**®

**DRZWI WEWNĄTRZLOKALOWE**

**GRUPA MODERN**

Magnetic	4
Greco	6
Traffic	8
Town	10
Havana	12
Lukka	14
Tosca	16
Ferro <small>⟨nowość⟩</small>	18
Diamond	20
Larix	22
Asteria NL	24
Asteria	26
Discovery	28
Tetyda	30
Saga	32
Natura HR	34
Andromeda <small>⟨NOWY MODEL⟩</small>	36
Demeter	38
Linea	40
Linea Premium Line	42
Grafen	44
Solano <small>⟨nowość⟩</small>	46

**GRUPA ELEGANCE**

Venis	48
Morano	50
Kofano	52
Antica	54
Ancona	56
Arena	58

**GRUPA TREND**

Century	60
Malaga	62
Modena 4	64
Natura	66
Antiope	68
Ksantos New	70

**GRUPA BASIC**

Ksantos	72
Classic	74

**DRZWI TECHNICZNE I OBIEKTOWE**

Natura HK CPL / HB CPL <small>⟨NOWY MODEL⟩</small>	78
Natura HK HPL / HB HPL	80
Guard	82
BORD	84
BORD W3	86
Przeciwpożarowe	88
Venom	90
Venom Alu	92

**DRZWI AKUSTYCZNE**

Modele akustyczne	94
-------------------	----

**DRZWI LICOWANE Z ŚCIANĄ**

System Compact	96
----------------	----

**DRZWI PRZESUWNE**

System jedno - i dwuskrzydłowy	98
System Diva	100
System jednoskrzydłowy DESIGN	102
System drzwi chowanych	103

**OŚCIEŻNICE DREWNOPOCHODNE**

Regulowana	104
Regulowana 80	104
Regulowana bezprzylgowa	105
New Arcus	106
Arcus	107
Standard 2-Pack	108
CMOK	109
Hybryda <small>⟨nowość⟩</small>	110

**OŚCIEŻNICE STALOWE**

Regulowana stalowa	111
Regulowana stalowa bezprzylgowa	112
Stała stalowa	113
Stała stalowa bezprzylgowa	113

**OŚCIEŻNICE DEDYKOWANE**

BORD stalowa narożna	114
BORD stalowa stała	115
BORD MDF	116
BORD stalowa stała W3	117
Guard stalowa stała	118
Guard stalowa regulowana	118
PPOŻ drewniana	119
PPOŻ stalowa stała	119

**AKCESORIA I WYMIARY**

Listwy wykończeniowe	120
Korony i listwy nakładkowe	121
Aksesoria	122
Klamki	124
Informacje - konstrukcja drzwi	126
Wykończenia skrzydeł drzwiowych, technicznych	127
Dostawki	128
Dekory Classen	130
Dekory HPL - UNI	132
Dekory HPL - Drewnopodobne	133

**CERTYFIKATY**







### Profil Hard Edge PF

Zaoblona krawędź skrzydła o promieniu 4mm, wykończona elastycznymi laminatami CPL, uzyskana dzięki nowoczesnej technologii uszlachetniania płyt - postformingu. Charakterystyczne cechy - odporność na ścieranie oraz bezpieczeństwo



### Profil Hard Edge K

Szeroko stosowana i estetycznie wykonana krawędź o profilu przylgi K to standardowe wykończenie krawędzi skrzydła drzwiowego. Krawędź o profilu K jest stylowa i ponadczasowa.



### Profil Hard Edge B

Estetycznie wykonana, ponadczasowa i praktyczna. Rozwiązanie to podnosi walory użytkowe produktu, gwarantując jakość i trwałość.

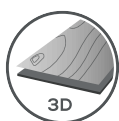

### Classen 3D Look

Okleiny z efektem porów synchronicznych. Pory zsynchronizowane z rysunkiem słoju optycznie je uwypuklają. Powstaje efekt trójwymiarowy - 3D. Dekory te idealnie imitują naturalną okleinę jaką jest fornir.



### Classen CPL

Laminat o bardzo wysokiej odporności na zarysowanie i ścieranie, składający się z czterech sprasowanych na gorąco warstw, nasączonych specjalnymi klejami, pokryty powierzchniowo trwałym lakierem overlay. Główne zalety to szczególna odporność na zadrapanie i ścieranie, wysokie temperatury i promieniowanie UV, środki chemiczne.



### Classen HPL

Laminat dekoracyjny o grubości 0,8mm na bazie żywic termoutwardzalnych. Zbudowany z kilku warstw, składających się z melaminowych papierów dekoracyjnych oraz z jednego lub więcej impregnowanego żywicą papieru wzmacniającego. Charakteryzują się bardzo wysoką odpornością na działanie czynników chemicznych jak i mechaniczne uszkodzenia.

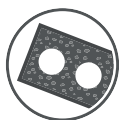

### Płyta wiórowo - otworowa

Konstrukcja składająca się z drewnopochodnej płyty wiórowo - otworowej umieszczonej pomiędzy ramiakiem z drewna iglastego. Tak zbudowane skrzydło drzwiowe gwarantuje nam wysoką stabilność oraz podwyższoną dźwiękochłonność.



### Płyta HLT - wiórowa, akustyczna

Konstrukcja składająca się z pełnej płyty wiórowej o podwyższonych parametrach akustycznych, umieszczonej pomiędzy ramiakiem z drewna iglastego i sklejką.



### Classen Hard

Ramiak wzmocniony, zbudowany z dwóch elementów konstrukcyjnych: ramiaka z drewna iglastego oraz płyty drewnopochodnej, wypełnienie stanowi wysokospecjalistyczna tektura. To rozwiązanie gwarantuje zwiększoną sztywność skrzydła drzwiowego i odporność na wypaczenie.



### Antywłamaniowość

Drzwi wewnętrzne wejściowe spełniające wymagania II klasy antywłamaniowej, zapewniające większe bezpieczeństwo dla Twojego mieszkania.



### Drzwi przeciwpożarowe EI30, EI60

Drzwi przeciwpożarowe przeznaczone do stosowania, jako drzwi wewnętrzne wejściowe w budownictwie mieszkaniowym, użyteczności publicznej oraz zamieszkania zbiorowego. Grubość skrzydła drzwiowego 50 mm (dla EI 30) 60 mm (dla EI 60).



### Classen Hard Edge R

Estetycznie zaoblona krawędź o promieniu 5 mm. Praktyczne rozwiązanie gwarantuje większe bezpieczeństwo np. naszych dzieci, jak i łatwiejszą pielęgnację.



### Classen Primo

Podstawowa grupa oklein drewnopodobnych, impregnowana, charakteryzująca się wymaganą odpornością na ścieranie.



### Płyta HDF lakierowana

Produkt drewnopochodny, charakteryzujący się wysoką gęstością, pokryty jednostronnie specjalistycznym lakierem ekologicznym.



### Classen LAK PU

Gładka powierzchnia HDF pokryta lakierem poliuretanowym. Standardowy kolor biały Lak stanowi odpowiednik RAL 9003.



### Classen LAK UV, UV Pure

Gładka powierzchnia HDF pokryta lakierem ekologicznym utwardzonym promieniami UV. Standardowy kolor biały Lak stanowi odpowiednik RAL 9003.



### Classen Iridium

Laminat o wysokiej odporności na zarysowanie i ścieranie, sprasowany na gorąco z kilku warstw, nasączonych specjalnymi klejami, pokryty powierzchniowo trwałym lakierem overlay. Główne zalety to szczególna odporność na zadrapanie i ścieranie, promieniowanie UV, środki chemiczne oraz walory estetyczne uzyskane dzięki możliwości zastosowania struktury drewna.



### Płyta wiórowa

Konstrukcja składająca się z pełnej płyty wiórowej, umieszczonej pomiędzy ramiakiem z drewna iglastego i sklejką. Tak zbudowane skrzydło drzwiowe gwarantuje nam wysoką stabilność oraz bardzo dobrą dźwiękochłonność.



### Konstrukcja ramowa

Składa się z pojedynczych elementów wykonanych w całości z materiału drewnopochodnego MDF, okleinowanego dekoracją Classen, połączonych ze sobą za pomocą solidnych kołków montażowych.



### Plaster miodu

Wysokospecjalistyczna tektura o strukturze i budowie zbliżonej do plastra miodu, służąca jako standardowe wypełnienie stabilizujące pomiędzy konstrukcją / ramiakiem skrzydła drzwiowego.



### Izolacja akustyczna

Drzwi o zwiększonej izolacyjności akustycznej. Gwarantują pełny komfort i swobodę działania.

## MAGNETIC



skrzydło drzwiowe ramowe



model 1

model 2

model 3

model 4

model 5

model 6

model 7

model 8

## STANDARD WYKONANIA

- elementy ramowe z płyty MDF
- wykończenie: Classen Primo, Iridium, 3D Look, CPL
- szyba satynowana lub pływina HDF w kolorze skrzydła, gr. 4 mm
- profil krawędzi K
- 3 zawiasy srebrne wkręcane
- zamek na klucz, zamek pod wkładkę patentową, zamek łazienkowy, zamek oszczędnościowy
- jednoskrzydłowe: 60'-100'
- dwuskrzydłowe: 120'-200'
- drzwi przesuwne 1 i 2 skrzydłowe



## SZKLENIE

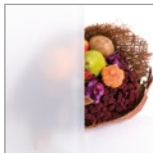

Szkoło satynowane

## OŚCIEŻNICE

- ościeżnice drewnopochodne i stalowe do drzwi przylgowych

## SZCZEGÓŁY



podcięcie wentylacyjne

## KOLORYSTYKA

### **Primo**



akacja ST

### **3D Look**



dąb olejowany



jesion biały



dąb palony



dąb riviera



orzech kolumbia jasny



dąb szary



dąb nordycki



dąb antracyt

### **Iridium**



biały mat



jesion grafitowy

### **CPL**



jesion norweski

## CENY

	PR, 3D	IR
modele 1-8	429,00 / 527,67	475,00 / 584,25
	netto / brutto zł	

## OPCJE ZA DOPLATĄ

### WENTYLACJA

- podcięcie wentylacyjne: **20,00** / 24,60 zł

### KONSTRUKCJA

- skrzydło drzwiowe 100': + **20%**

## GRECO



skrzydło drzwiowe ramowe

kuchnia: Classen Juliet  
panele: Classen Galaxy4V Dab Martossa D6095

model 1

model 2

model 3

model 4

model 5

model 6

model 7

model 8

model 9

## STANDARD WYKONANIA

- elementy ramowe z płyty MDF
- wykończenie: Classen Primo, Iridium, 3D Look, CPL
- szyba satynowana lub płytina HDF w kolorze skrzydła, gr. 4 mm
- profil krawędzi K
- 3 zawiasy srebrne wkręcane
- zamek na klucz, zamek pod wkładkę patentową, zamek łazienkowy, zamek oszczędnościowy
- jednoskrzydłowe: 60'-100'
- dwuskrzydłowe: 120'-200'
- drzwi przesuwne 1 i 2 skrzydłowe





## SZKLENIE

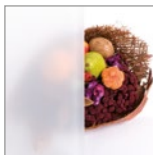

Szkoło satynowane

## OŚCIEŻNICE

- ościeżnice drewnopochodne i stalowe do drzwi przylgowych

## SZCZEGÓŁY

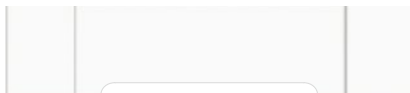

podcięcie wentylacyjne

## KOLORYSTYKA

### **Primo**



akacja ST

### **3D Look**



dąb olejowany



jesion biały



dąb palony



dąb riviera



orzech kolumbia jasny



dąb szary



dąb nordycki



dąb antracyt

### **Iridium**



biały mat



jesion grafitowy

### **CPL**



jesion norweski

## CENY

	PR, 3D	IR
modele 1-9	435,00 / 535,05	479,00 / 589,17

netto / brutto zł

## OPCJE ZA DOPLATĄ

### WENTYLACJA

- podcięcie wentylacyjne: **20,00** / 24,60 zł

### KONSTRUKCJA

- skrzydło drzwiowe 100': + **20%**

## TRAFFIC



skrzydło drzwiowe ramowe



model 1

model 2

model 3

model 4

model 5

model 6

model 7

model 8

## STANDARD WYKONANIA

- elementy ramowe z płyty MDF
- wykończenie: Classen Primo, Iridium, 3D Look, CPL
- szyba satynowana lub płytina HDF w kolorze skrzydła, gr. 4 mm
- profil krawędzi K
- 3 zawiasy srebrne wkręcane
- zamek na klucz, zamek pod wkładkę patentową, zamek łazienkowy, zamek oszczędnościowy
- jednoskrzydłowe: 60'-100'
- dwuskrzydłowe: 120'-200'
- drzwi przesuwne 1 i 2 skrzydłowe



## SZKLENIE

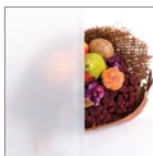

Szko satynowane

## OŚCIEŻNICE

- ościeżnice drewnopochodne i stalowe do drzwi przylgowych

## SZCZEGÓŁY



podcięcie wentylacyjne

## KOLORYSTYKA

### Primo



akacja ST

### 3D Look



dąb riviera



dąb olejowany



orzech kolumbia jasny



jesion biały



dąb san remo



dąb palony



dąb szary



dąb sonoma



dąb nordycki



dąb antracyt

### Iridium



biały mat



jesion grafitowy

### CPL



jesion norweski

## CENY

	PR, 3D	IR
modele 1-8	455,00 / 559,65	485,00 / 596,55

netto / brutto zł

## OPCJE ZA DOPŁATĄ

### WENTYLACJA

- podcięcie wentylacyjne: **20,00** / 24,60 zł

### KONSTRUKCJA

- skrzydło drzwiowe 100': **+ 20%**

# TOWN



skrzydło drzwiowe ramowe



model 1



model 2



model 3



model 4



model 5

## STANDARD WYKONANIA

- elementy ramowe z płyty MDF
- wykończenie: Classen Primo, Iridium, 3D Look, CPL
- szyba satynowana lub płytina HDF w kolorze skrzydła, gr. 4 mm
- profil krawędzi K
- 3 zawiasy srebrne wkręcane
- zamek na klucz, zamek pod wkładkę patentową, zamek łazienkowy, zamek oszczędnościowy
- jednoskrzydłowe: 60'-100'
- dwuskrzydłowe: 120'-200'
- drzwi przesuwne 1 i 2 skrzydłowe





## SZKLENIE

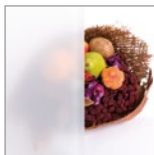

Szkło satynowane

## OŚCIEŻNICE

- ościeżnice drewnopochodne i stalowe do drzwi przylgowych

## SZCZEGÓŁY



podcięcie wentylacyjne

## KOLORYSTYKA

### Primo



akacja ST

### 3D Look



dąb riviera



jesion biały



orzech kolumbia jasny



dąb olejowany



dąb sonoma



dąb szary



dąb san remo



dąb palony



dąb nordycki



dąb antracyt

### Iridium



biały mat



jesion grafitowy

### CPL



jesion norweski

## CENY

	PR, 3D	IR
modele 1-5	409,00 / 503,07	449,00 / 552,27

netto / brutto zł

## OPCJE ZA DOPŁATĄ

### WENTYLACJA

- podcięcie wentylacyjne: **20,00** / 24,60 zł

### KONSTRUKCJA

- skrzydło drzwiowe 100': + **20%**

## HAVANA



skrzydło drzwiowe ramowe



model 1



model 2



model 3



model 4



model 5



model 6



model 7

### STANDARD WYKONANIA

- elementy ramowe z płyty MDF
- wykończenie: Classen Primo, Iridium, 3D Look, CPL
- szyba satynowana lub pływina HDF w kolorze skrzydła, gr. 4 mm
- profil krawędzi K
- 3 zawiasy srebrne wkręcane
- zamek na klucz, zamek pod wkładkę patentową, zamek łazienkowy, zamek oszczędnościowy
- jednoskrzydłowe: 60'-100'
- dwuskrzydłowe: 120'-200'
- drzwi przesuwne 1 i 2 skrzydłowe



## SZKLENIE



Szkło satynowane

## OŚCIEŻNICE

- ościeżnice drewnopochodne i stalowe do drzwi przylgowych

## SZCZEGÓŁY



podcięcie wentylacyjne

## KOLORYSTYKA

### Primo



akacja ST

### 3D Look



dąb riviera



jesion biały



orzech kolumbia jasny



dąb olejowany



dąb sonoma



dąb szary



dąb san remo



dąb palony



dąb nordycki



dąb antracyt

### Iridium



biały mat



jesion grafitowy

### CPL



jesion norweski

## CENY

	PR, 3D	IR
modele 1-7	409,00 / 503,07	449,00 / 552,27

netto / brutto zł

## OPCJE ZA DOPŁATĄ

### WENTYLACJA

- podcięcie wentylacyjne: **20,00** / 24,60 zł

### KONSTRUKCJA

- skrzydło drzwiowe 100': + **20%**



DRZWI  
LUSKA

skrzydło drzwiowe ramowe

kuchnia: Classen Flint  
panele: Classen Adventure Dąb Hamilton 28590



model 1

model 2

model 3

model 4

model 5

### STANDARD WYKONANIA

- elementy ramowe z płyty MDF
- wykończenie: Classen Primo, Iridium, 3D Look, CPL
- szyba satynowana lub pływina HDF w kolorze skrzydła, gr. 4 mm
- profil krawędzi K
- 3 zawiasy srebrne wkręcane
- zamek na klucz, zamek pod wkładkę patentową, zamek łazienkowy, zamek oszczędnościowy
- jednoskrzydłowe: 60'-100'
- dwuskrzydłowe: 120'-200'
- drzwi przesuwne 1 i 2 skrzydłowe

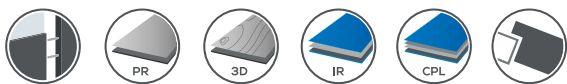



## SZKLENIE



Szko satynowane

## OŚCIEŻNICE

- ościeżnice drewnopochodne i stalowe do drzwi przylgowych

## SZCZEGÓŁY

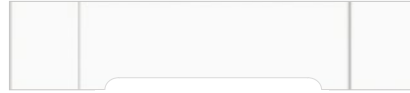

podcięcie wentylacyjne

## KOLORYSTYKA

### **Primo**



akacja ST

### **3D Look**



dąb riviera



dąb olejowany



jesion biały



orzech kolumbia jasny



dąb palony



dąb antracyt

### **Iridium**



biały mat



jesion grafitowy

### **CPL**



jesion norweski

## CENY

	PR, 3D	IR
modele 1-5	399,00 / 490,77	449,00 / 552,27

netto / brutto zł

## OPCJE ZA DOPŁATĄ

### WENTYLACJA

- podcięcie wentylacyjne: **20,00** / 24,60 zł

### KONSTRUKCJA

- skrzydło drzwiowe 100': + **20%**

# TOSCA



skrzydło drzwiowe ramowe



model 1

model 2

model 3

model 4

model 5

model 6

model 7

model 8

## STANDARD WYKONANIA

- elementy ramowe z płyty MDF
- wykończenie: Classen Primo, Iridium, 3D Look, CPL
- szyba satynowana lub pływina HDF w kolorze skrzydła, gr. 4 mm
- krawędzi K
- 3 zawiasy srebrne wkręcane
- zamek na klucz, zamek pod wkładkę patentową, zamek łazienkowy, zamek oszczędnościowy
- jednoskrzydłowe: 60'-100'
- dwuskrzydłowe: 120'-200'
- drzwi przesuwne 1 i 2 skrzydłowe



## SZKLENIE

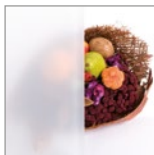

Szko satynowane

## OŚCIEŻNICE

- ościeżnice drewnopochodne i stalowe do drzwi przylgowych

## SZCZEGÓŁY



podcięcie wentylacyjne

## KOLORYSTYKA

### Primo



akacja ST

### 3D Look



dąb riviera



jesion biały



orzech kolumbia jasny



dąb olejowany



dąb sonoma



dąb szary



dąb san remo



dąb palony



dąb nordycki



dąb antracyt

### Iridium



biały mat



jesion grafitowy

### CPL



jesion norweski

## CENY

	PR, 3D	IR
modele 1-4, 6-8	419,00 / 515,37	469,00 / 576,87
model 5	459,00 / 564,57	519,00 / 638,37

netto / brutto zł

## OPCJE ZA DOPŁATĄ

### WENTYLACJA

- podcięcie wentylacyjne: **20,00** / 24,60 zł

### KONSTRUKCJA

- skrzydło drzwiowe 100': + **20%**



## FERRO

NOWOŚĆ

skrzydło drzwiowe ramowe; przylgowe / bezprzylgowe B



model 1

model 2

model 3  
lustro jednostronne

model 4

## STANDARD WYKONANIA

- elementy ramowe: ramiak z drewna iglastego, wypełnienie płytą wiórową
- wykończenie: Classen CPL
- szyba mleczna hartowana lub płyta o grubości 17mm
- model 3 lustro jednostronne, zewnętrzne lub wewnętrzne
- profil krawędzi K
- 3 zawiasy srebrne wkręcane
- zamek na klucz, zamek pod wkładkę patentową, zamek łazienkowy, zamek oszczędnościowy
- jednoskrzydłowe: 60'-100'
- drzwi przesuwne 1 skrzydłowe

**konstrukcja skrzydła bezprzylgowego B:**

- profil krawędzi Hard Edge B
- dwa gniazda pod zawiasy chowane 3D
- zamek magnetyczny: oszczędnościowy, na klucz, łazienkowy, pod wkładkę patentową
- jednoskrzydłowe: 60'-100'





## SZKLENIE



Szko bezpieczne, hartowane, mleczne



Lustro

## DRZWI BEZPRZYLGOWE B



Zamek magnetyczny



Zawias 3D



Blacha zaczepowa z regulacją

## KOLORYSTYKA

### Iridium



jesion grafitowy

### CPL



orzech włoski



akacja



jesion norweski



akacja jasna



dąb grigio



dąb kendal

## SZCZEGÓŁY



podcięcie wentylacyjne



przekrój skrzydła

## OŚCIEŻNICE

### HARD EDGE K:

- ościeżnice drewnopochodne i stalowe do drzwi przylgowych

### HARD EDGE B:

- ościeżnica regulowana bezprzylgowa

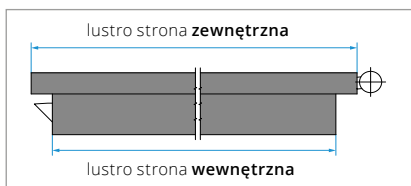

lustro - opcje

## CENY

	IR, CPL
modele 1,2,4	560,00 / 688,80
model 3	650,00 / 799,50

netto / brutto zł

## OPCJE ZA DOPLATĄ

### WENTYLACJA

- podcięcie wentylacyjne: **20,00** / 24,60 zł
- tuleje wentylacyjne 3D: **18,00** / 22,14 zł
- tuleje wentylacyjne - PVC z nadrukiem drewnopodobnym CPL: **38,00** / 46,74 zł

### KONSTRUKCJA

- skrzydło drzwiowe 100': + **20%**
- skrzydło bezprzylgowe (B): **50,00** / 61,50 zł

## DIAMOND



drzwi lakierowane przylgowe / bezprzylgowe B



model 1



model 2



model 3



model 4



model 5



model 6

#### STANDARD WYKONANIA

- skrzydło drzwiowe lakierowane, przylgowe lub bezprzylgowe
- wykończenie: lakier biały PU, powierzchnia gładka
- aplikacja: szyba malowana, fazowana, w kolorach czarny lub szary

#### konstrukcja skrzydła przylgowego:

- profil krawędzi Hard Edge K
- wypełnienie stabilizujące płytą komórkową, ramiak z drewna iglastego
- trzy srebrne zawiasy czopowe wkręcane
- zamek na klucz, łazienkowy, pod wykładkę patentową, zamek oszczędnościowy
- jednoskrzydłowe 60' - 100'

- dwuskrzydłowe 120' - 200'
- drzwi przesuwne 1 i 2 skrzydłowe

#### konstrukcja skrzydła bezprzylgowego B:

- profil krawędzi Hard Edge B
- dwa gniazda pod zawiasy chowane 3D
- zamek magnetyczny oszczędnościowy, na klucz, łazienkowy, pod wkładkę patentową
- jednoskrzydłowe 60' - 100'



## APLIKACJE



Szyba malowana,  
fazowana, kolor  
czarny



Szyba malowana,  
fazowana, kolor szary

## DRZWI BEZPRZYLGOWE B



Zawias 3D



Zamek magnetyczny

## PROFIL FREZU



## OŚCIEŻNICE

### HARD EDGE K:

- ościeżnice drewnopochodne do drzwi przylgowych

### HARD EDGE B:

- ościeżnica regulowana bezprzylgowa

## KOLORYSTYKA

 **Lakierowane**



LAK - biały PU

## CENY

	LAK PU
model 1-6	849,00 / 1044,27
netto / brutto zł	

## OPCJE ZA DOPŁATĄ

### WENTYLACJA

- podcięcie wentylacyjne 20,00 / **24,60**

### KONSTRUKCJA

- skrzydło drzwiowe 100': + **20%**  
- skrzydło bezprzylgowe B: **50,00** / 61,50 zł

LARIKX



## drzwi lakierowane przylgowe / bezprzylgowe B



model 1

model 2

model 3

model 4

model 5

model 6

model 7

## STANDARD WYKONANIA

- skrzydło drzwiowe lakierowane, przylgowe lub bezprzylgowe
- wykończenie: lakier UV Pure, powierzchnia gładka

**konstrukcja skrzydła przylgowego:**

- profil krawędzi Hard Edge K:
- ramiak z drewna iglastego wypełniony płytą wiórowo-otworową.
- trzy srebrne zawiasy czopowe wkręcane
- zamek na klucz, łazienkowy, pod wkładkę patentową, zamek oszczędnościowy
- jednoskrzydłowe 60'- 100'
- dwuskrzydłowe 120'-200'

- drzwi przesuwne 1 i 2 skrzydłowe

**konstrukcja skrzydła bezprzylgowego B:**

- profil krawędzi Hard Edge B
- dwa gniazda pod zawiasy chowane 3D
- zamek magnetyczny: oszczędnościowy, na klucz, łazienkowy, pod wkładkę patentową
- jednoskrzydłowe 60'- 100'





## DRZWI BEZPRZYLGOWE B



Zawias 3D



Zamek magnetyczny

## SZCZEGÓŁY



Profil aluminiowy o szerokości 8mm (w kolorze stali nierdzewnej / INOX) zlicowany z powierzchnią skrzydła drzwiowego.

## OŚCIEŻNICE

### HARD EDGE K:

- ościeżnice drewnopochodne lakierowane UV

### HARD EDGE B:

- ościeżnica regulowana bezprzylgowa lakierowana UV

## KOLORYSTYKA

### Lakierowane



LAK - biały UV Pure



Kolory z palety RAL dostępne za dopłatą.

Tabela dopłat - **strona 120**

Minimalna ilość zamówienia - 3 kpl (skrzydło + ościeżnica)

## CENY

		TABELA DOPŁAT DO SKRZYDEŁ DRZWIOWYCH - KOLORY RAL			
	LAK UV Pure	grupa I	grupa II	grupa III	grupa IV
model 1-7	599,00 / 736,77	190,00 / 233,70	280,00 / 344,40	320,00 / 393,60	360,00 / 442,80
netto / brutto zł		netto / brutto zł			

## OPCJE ZA DOPŁATĄ

### WENTYLACJA

- tuleje wentylacyjne (tylko w kolorze białym): **18,00** / 22,14 zł
- podcięcie wentylacyjne: **20,00** / 24,60 zł

### KONSTRUKCJA

- skrzydło drzwiowe 100': + **20%**
- skrzydło bezprzylgowe B: **50,00** / 61,50 zł

# ASTERIA NL



przylgowe / bezprzylgowe B



model 1

model 2

model 3

model 4

model 5

model 6

model 7

model 8

model 9

## STANDARD WYKONANIA

- skrzydło drzwiowe okleinowane
- konstrukcja: wypełnienie stabilizujące - płyta komórkowa, ramiak z drewna iglastego
- wykończenie: Classen Iridium, Classen CPL
- profil krawędzi: z (Hard Edge K)
- trzy srebrne zawiasy czopowe wkręcane
- zamek na klucz, łazienkowy, pod wkładkę patentową, zamek oszczędnościowy
- szyba malowana, nieprzeźroczysta, grafit
- jednoskrzydłowe 70'-100'

- dwuskrzydłowe 140'-200'
- drzwi przesuwne 1 i 2 skrzydłowe

### konstrukcja skrzydła bezprzylgowego B:

- profil krawędzi Asteria NL B (Hard Edge B)
- dwa gniazda pod zawiasy chowane 3D
- zamek magnetyczny: oszczędnościowy, na klucz, łazienkowy, pod wkładkę patentową
- jednoskrzydłowe: 70'-100'



## SZKLENIE



Szkoło malowane, grafit, zlicowane z powierzchnią skrzydła.

## DRZWI BEZPRZYLGOWE B



Zamek magnetyczny



Zawias 3D



Blacha zaczepowa z regulacją

## OŚCIEŻNICE

### HARD EDGE K:

- ościeżnice drewnopochodne i stalowe do drzwi przylgowych

### HARD EDGE B:

- ościeżnica regulowana bezprzylgowa

## KOLORYSTYKA

### Iridium



jesion grafitowy



jesion śnieżny

### CPL



jesion norweski



akacja



dąb grigio



dąb kendal



orzech włoski



akacja jasna



biały

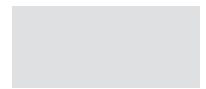

szary (RAL 7047)



grafit (RAL 7024)

## CENY

	CPL, IR
modele 1-3, 8	589,00 / 724,47
modele 4, 9	799,00 / 982,77
modele 5, 7	649,00 / 798,27
model 6	559,00 / 687,57

netto / brutto zł

## OPCJE ZA DOPŁATĄ

### WENTYLACJA

- tuleje wentylacyjne UNI: **18,00** / 22,14 zł
- podcięcie wentylacyjne: **20,00** / 24,60 zł
- tuleje wentylacyjne stal - chrom, satyna: **90,00** / 110,70 zł
- tuleje wentylacyjne - PVC z nadrukiem drewnopodobnym CPL, IR: **38,00** / 46,74 zł

### KONSTRUKCJA

- skrzydło bezprzylgowe (NL\_B): **50,00** / 61,50 zł
- skrzydło drzwiowe 100': **+20%**

# ASTERIA



przyłgowe / bezprzyłgowe B



model 1  
tylko w wersji  
bezprzyłgowej

model 5

model 6

model 7

model 8

model 9

## STANDARD WYKONANIA

- skrzydło drzwiowe okleinowane
- Profil krawędzi **Hard Edge R** dla dekorów Iridium, ramiak z drewna iglastego, wypełnienie płytą wiórową pełną HLT oraz płytą wiórowo-otworową (model 1 i 5),
- profil krawędzi **Hard Edge PF** dla dekorów CPL, ramiak z płyty MDF wzmocniony sklejką, wypełnienie płytą wiórową pełną HLT oraz płytą wiórowo-otworową (model 1 i 5),
- trzy srebrne zawiasy czopowe wkręcane
- wykończenie: Classen Iridium, Classen CPL
- aplikacja: profil aluminiowy o szer. 8 mm, zlicowany z powierzchnią skrzydła
- zamek na klucz, łazienkowy, pod wkładkę patentową, zamek oszczędnościowy

- szyba hartowana, bezpieczna, grafitowa, transparentna z aplikacją
- jednoskrzydłowe 70'-100',
- dwuskrzydłowe 140'-200'
- drzwi przesuwne 1 i 2 skrzydłowe

### konstrukcja skrzydła bezprzyłgowego B:

- ramiak z drewna iglastego wypełniony płytą wiórową pełną HLT oraz płytą wiórowo-otworową (model 1 i 5)
- profil krawędzi Hard Edge B
- dwa gniazda pod zawiasy chowane 3D
- zamek magnetyczny: oszczędnościowy, na klucz, łazienkowy, pod wkładkę patentową
- jednoskrzydłowe 70'-90'





## SZKLENIE



Szkoło hartowane grafitowe-transparentne



**Dopłata \*)**  
Grafitowe satyna z aplikacją (raster) zlicowane z powierzchnią skrzydła drzwiowego.

## DRZWI BEZPRZYLGOWE B



Zamek magnetyczny



Zawias 3D



Blacha zaczepowa z regulacją

## SZCZEGÓŁY

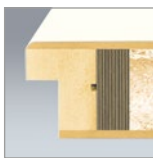

\*\*) Konstrukcja drzwi Hrad Edge PF dla dekorów CPL



Szyba zlicowana z powierzchnią skrzydła drzwiowego



Profil aluminiowy o szerokości 8mm (w kolorze stali nierdzewnej / INOX) zlicowany z powierzchnią skrzydła drzwiowego.

## OŚCIEŻNICE

### HARD EDGE R I PF:

- ościeżnice drewnopochodne i stalowe do drzwi przylgowych

### HARD EDGE B:

- ościeżnica regulowana bezprzylgowa

## CENY

	przylgowe CPL, IR	bezprzylgowe CPL, IR
model 1	-	360,00 / 442,80
model 5	460,00 / 565,80	Dopłata
model 6	799,00 / 982,77	Dopłata
model 7	689,00 / 847,47	Dopłata
model 8	899,00 / 1105,77	Dopłata
model 9	689,00 / 847,47	Dopłata

netto / brutto zł

## OPCJE ZA DOPLATĄ

### WENTYLACJA

- podcięcie wentylacyjne: **20,00** / 24,60 zł  
- tuleje wentylacyjne stal - chrom, satyna: **90,00** / 110,70 zł

### KONSTRUKCJA

- skrzydło drzwiowe 100': + **20%**  
- skrzydło bezprzylgowe B: **50,00** / 61,50 zł

### SZKLENIE

- szyba bezpieczna, grafit-satyna z aplikacją raster\*\*):  
model 6 – **70,00** / 86,10 zł  
model 7, 9 – **50,00** / 61,50 zł  
model 8 – **90,00** / 110,70 zł

## KOLORYSTYKA

### Iridium



jesion grafitowy

### CPL \*\*)



jesion norweski



akacja



dąb grigio



dąb kendal



orzech włoski



akacja jasna



biały

\*) Uwaga! Szyby w opcji za dopłatą - dłuższy termin realizacji

# DISCOVERY



przylgowe / bezprzylgowe B



model 1

model 2

model 3

model 4

model 5

model 6

model 10

model 11

## STANDARD WYKONANIA

- skrzydło drzwiowe okleinowane
- Profil krawędzi **Hard Edge R** dla dekorów Iridium, ramiak z drewna iglastego, wypełnienie płytą wiórowo-otworową (modele 4-11), konstrukcja Classen Hard (modele 1-3)
- Profil krawędzi **Hard Edge PF** dla dekorów CPL, ramiak z płyty MDF wzmocniony sklejką, wypełnienie płytą wiórowo-otworową (modele 4-11), konstrukcja Classen Hard (modele 1-3)
- trzy srebrne zawiasy czopowe wkręcane
- wykończenie: Classen Iridium, Classen CPL
- aplikacja: profil aluminiowy o szer. 8 mm, zlicowany z powierzchnią skrzydła
- zamek na klucz, łazienkowy, pod wkładkę patentową, zamek oszczędnościowy

- szyba hartowana, bezpieczna, grafitowa, transparentna z aplikacją
- jednoskrzydłowe 60'-100'
- dwuskrzydłowe 120'-200'
- drzwi przesuwne 1 i 2 skrzydłowe

### konstrukcja skrzydła bezprzylgowego B:

- profil krawędzi Hard Edge B
- dwa gniazda pod zawiasy chowane 3D
- zamek magnetyczny: oszczędnościowy, na klucz, łazienkowy, pod wkładkę patentową
- jednoskrzydłowe 70'-90'

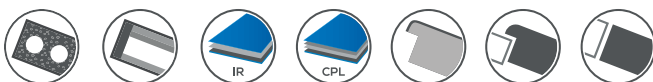

## SZKLENIE



Szkło bezpieczne, hartowane, mleczne

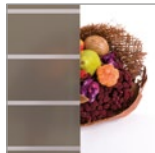

**Dopłata<sup>\*)</sup>**  
Szkło bezpieczne, hartowane, satynowe brąz z aplikacją - linie



**Dopłata<sup>\*)</sup>**  
Szkło bezpieczne, hartowane, satynowe grafit z aplikacją - linie

## DRZWI BEZPRZYLGOWE B



Zamek magnetyczny



Zawias 3D



Blacha zaczepowa z regulacją

## SZCZEGÓŁY



Profil ramki przyszybowej



Profil aluminiowy o szerokości 8mm (w kolorze stali nierdzewnej / INOX) zlicowany z powierzchnią skrzydła drzwiowego.



<sup>\*\*) Konstrukcja drzwi Hrad Edge PF dla dekorów CPL</sup>

## OŚCIEŻNICE

### HARD EDGE R, PF:

- ościeżnice drewnopochodne i stalowe do drzwi przylgowych

### HARD EDGE B:

- ościeżnica regulowana bezprzylgowa

## CENY

	przylgowe CPL, IR	bezprzylgowe CPL, IR
modele 1-3, 10-11	529,00 / 650,67	579,00 / 712,17
modele 4-6	469,00 / 576,87	519,00 / 638,37

netto / brutto zł

## OPCJE ZA DOPLATĄ

### WENTYLACJA

- podcięcie wentylacyjne: **20,00** / 24,60 zł
- tuleje wentylacyjne - PVC z nadrukiem drewnopodobnym: **38,00** / 46,74 zł

### KONSTRUKCJA

- skrzydło drzwiowe 100': + **20%**

### SZKLENIE

- szkło bezpieczne, hartowane, satyna brąz lub grafit, linie<sup>\*)</sup> (modele 1-3): **280,00** / 344,40 zł

## KOLORYSTYKA

### Iridium



jesion grafitowy



jesion śnieżny



jesion brązowy

### CPL <sup>\*\*)</sup>



jesion norweski



akacja



dąb grigio



dąb kendal



orzech włoski



akacja jasna



biały

**Drzwi Discovery dopasowane są kolorystycznie do paneli podłogowych Classen z kolekcji DISCOVERY:**

dekor drzwi	dekor paneli podłogowych
IR - Jesion śnieżny	Dąb Verden śnieżny
IR - Jesion brązowy	Dąb Verden brązowy
IR - Jesion grafitowy	Dąb Verden grafitowy

<sup>\*) Uwaga! Szyby w opcji za dopłatą - dłuższy termin realizacji</sup>



## TETYDA

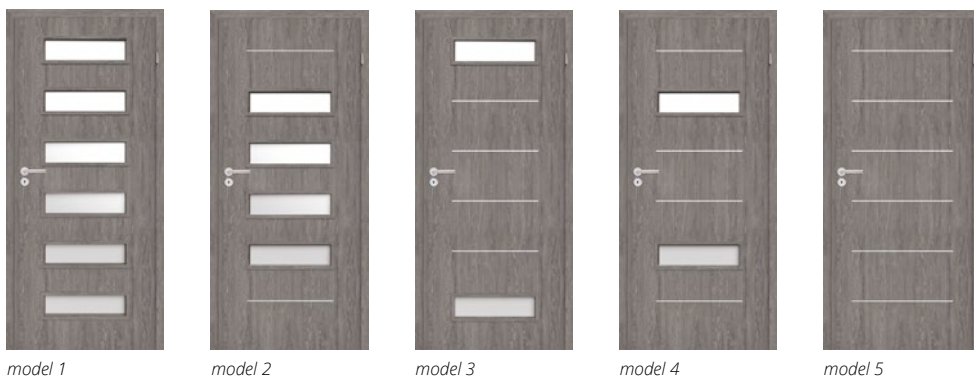

przylgowe / bezprzylgowe B

kuchnia: Classen Clio Milk  
panele: Classen VISIOGRANDE Infinity Arktis 44482

model 1

model 2

model 3

model 4

model 5

## STANDARD WYKONANIA

- skrzydło drzwiowe okleinowane
- Profil krawędzi **Hard Edge R** dla dekorów 3D Look, Iridium, konstrukcja Classen Hard / ramiak z drewna iglastego
- Profil krawędzi **Hard Edge PF** dla dekorów CPL, konstrukcja Classen Hard / ramiak z płyty MDF wzmocniony sklejką
- dwa srebrne zawiasy czopowe wkręcane
- wykończenie: Classen Iridium, Classen CPL, Classen 3D Look
- aplikacja: profil aluminiowy o szer. 6 mm
- zamek na klucz, łazienkowy, pod wkładkę patentową, zamek oszczędnościowy
- szyba hartowana, bezpieczna Estriado, satyna brąz, satyna grafit
- jednoskrzydłowe: 60'-100'

- dwuskrzydłowe 120'-200'
- drzwi przesuwne 1 i 2 skrzydłowe

**konstrukcja skrzydła bezprzylgowego B:**

- konstrukcja Classen Hard / ramiak z drewna iglastego
- wykończenie: Classen Iridium, Classen CPL
- profil krawędzi Hard Edge B
- dwa gniazda pod zawiasy chowane 3D
- zamek magnetyczny: oszczędnościowy, na klucz, łazienkowy, pod wkładkę patentową
- jednoskrzydłowe 70'-90'





## SZKLENIE

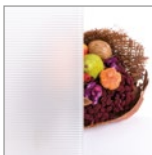

Szyba Estriado

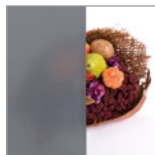

Szko satynowe grafit

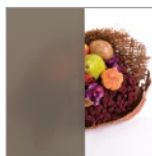

Szko satynowe brąz

## DRZWI BEZPRZYLGOWE B



Zamek magnetyczny



Zawias 3D



Blacha zaczepowa z regulacją

## SZCZEGÓŁY



Profil aluminiowy



Profil ramki przyszybowej



\*\*\*) Konstrukcja drzwi Hrad Edge PF dla dekorów CPL

## OŚCIEŻNICE

### HARD EDGE R:

- ościeżnice drewnopochodne i stalowe do drzwi przylgowych

### HARD EDGE B:

- ościeżnica regulowana bezprzylgowa

## CENY

	przylgowe 3D	przylgowe CPL, IR	bezprzylgowe CPL, IR
modele 1	449,00 / 552,27	469,00 / 576,87	519,00 / 638,37
modele 2-4	419,00 / 515,37	439,00 / 539,97	489,00 / 601,47
modele 5	379,00 / 466,17	399,00 / 490,77	449,00 / 552,27

netto / brutto zł

## OPCJE ZA DOPŁATĄ

### WENTYLACJA

- podcięcie wentylacyjne: **20,00** / 24,60 zł
- tuleje wentylacyjne - PVC z nadrukiem drewnopodobnym: **38,00** / 46,74 zł
- tuleje wentylacyjne 3D: **18,00** / 22,14 zł

### KONSTRUKCJA

- trzeci zawias: **15,00** / 18,45 zł
- wzmocnienie płytą wiórowo-otworową\*\*): **75,00** / 92,25 zł
- skrzydło drzwiowe 100': + **20%**

## KOLORYSTYKA



### 3D Look



dąb riviera



dąb olejowany \*)



jesion biały \*)



dąb palony \*)



dąb sonoma \*)



orzech kolumbia jasny \*)



dąb szary



### Iridium



jesion brązowy

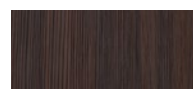

dąb ciemny \*)



jesion grafitowy



jesion śnieżny



wenge \*)



### CPL \*\*\*)



jesion norweski



akacja



dąb grigio



dąb kendal



orzech włoski



akacja jasna



biały

\*) nie występuje w modelach bezprzylgowych (Hard Edge B)

\*\*\*) brak wzmocnienia Hard



# SAGA



drzwi przylgowe / bezprzylgowe B z różnym kolorem przylgi



model 1    model 2    model 3    model 4    model 5    model 6    model 7

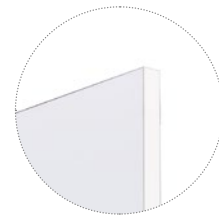

Przylga w kolorze białym



model 1a    model 2a    model 3a    model 4a    model 5a    model 6a    model 7a

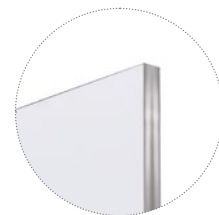

Przylga w kolorze aluminium



model 1b    model 2b    model 3b    model 4b    model 5b    model 6b    model 7b

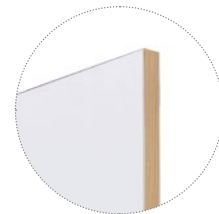

Przylga w kolorze sklejki



- skrzydło drzwiowe okleinowane
- ramiak z drewna iglastego wypełniony płytą wiórowo-otworową
- profil krawędzi Hard Edge K
- trzy srebrne zawiasy czopowe wkręcane
- wykończenie: Classen CPL
- aplikacja: profil aluminiowy o szer. 8 mm, zlicowany z powierzchnią skrzydła
- zamek na klucz, łazienkowy, pod wkładkę patentową, zamek oszczędnościowy

- jednoskrzydłowe: 60'-100'
- dwuskrzydłowe 120'-200'
- drzwi przesuwne 1 i 2 skrzydłowe

**konstrukcja skrzydła bezprzylgowego B:**

- profil krawędzi Hard Edge B
- dwa gniazda pod zawiasy chowane 3D
- zamek magnetyczny: oszczędnościowy, na klucz, łazienkowy, pod wkładkę patentową
- jednoskrzydłowe 60'-100'



biały

## DRZWI BEZPRZYLGOWE B



Zamek magnetyczny



Zawias 3D



Blacha zaczepowa z regulacją

## SZCZEGÓŁY



Profil aluminiowy o szerokości 8mm (w kolorze stali nierdzewnej / INOX) zlicowany z powierzchnią skrzydła drzwiowego.

## OŚCIEŻNICE

**HARD EDGE K:**

- ościeżnice drewnopochodne i stalowe do drzwi przylgowych

**HARD EDGE B:**

- ościeżnica regulowana bezprzylgowa

## CENY

	Biały CPL
model 1-7, 1a-7a, 1b-7b	469,00 / 576,87
netto / brutto zł	

## OPCJE ZA DOPLATĄ

**WENTYLACJA**

- podcięcie wentylacyjne: **20,00** / 24,60 zł
- tuleje wentylacyjne - PVC **18,00** / 22,14 zł

**KONSTRUKCJA**

- skrzydło drzwiowe 100': + **20%**
- skrzydło bezprzylgowe B: **50,00** / 61,50

# NATURA HR

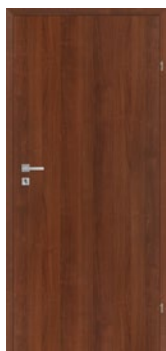

model 1

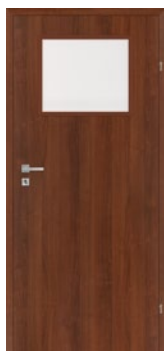

model 2



model 3



model 4



model 1 z bulajem (opcja)

\*) skrzydło z bulajem nie jest dostępne w wersji przesuwnej  
więcej na **str. 135**

## STANDARD WYKONANIA

- skrzydło drzwiowe okleinowane
- Profil krawędzi **Hard Edge R** dla dekorów 3D Look, Iridium, konstrukcja Classen Hard / ramiak z drewna iglastego
- Profil krawędzi **Hard Edge PF** dla dekorów CPL, ramiak z płyty MDF wzmocniony sklejką, konstrukcja Classen Hard
- wykończenie: Classen Primo, Classen Iridium, Classen 3D Look, Classen CPL
- dwa srebrne zawiasy czopowe wkręcane (skrzydła 100' oraz skrzydła wzmocnione niezależnie od wymiaru - 3 zawiasy)
- zamek na klucz, łazienkowy, pod wkładkę patentową, zamek

oszczędnościowy

- szyba hartowana, bezpieczna, „mleczna”
- jednoskrzydłowe 60'-120'
- dwuskrzydłowe 120'-200'
- drzwi przesuwne 1 i 2 skrzydłowe (maksymalna szerokość skrzydła 100')





## SZKLENIE



Szko bezpieczne, hartowane, mleczne



**Dopłata \*\*)**  
Szko bezpieczne, satynowe, grafit z aplikacją - kwadraty



**Dopłata \*\*)**  
Szko bezpieczne, satynowe, grafit z aplikacją - linie



**Dopłata \*)**  
Szko bezpieczne, satynowe, grafit



**Dopłata \*\*)**  
Szko bezpieczne, satynowe, brąz z aplikacją - kwadraty



**Dopłata \*\*)**  
Szko bezpieczne, satynowe, brąz z aplikacją - linie



**Dopłata \*)**  
Szko bezpieczne, satynowe, brąz

## SZCZEGÓŁY



Profil ramki przyszybowej



\*\*\*\*\*) Konstrukcja drzwi Hrad Edge PF dla dekorów CPL

## OŚCIEŻNICE

- ościeżnice drewnopochodne i stalowe do drzwi przylgowych

## CENY

	PR, 3D	CPL, IR
model 1	189,00 / 232,47	285,00 / 350,55
model 2	249,00 / 306,27	339,00 / 416,97
model 3	279,00 / 343,17	369,00 / 453,87
model 4	339,00 / 416,97	399,00 / 490,77

netto / brutto zł

## OPCJE ZA DOPLATĄ

### WENTYLACJA

- podcięcie wentylacyjne: **20,00** / 24,60 zł
- tuleje wentylacyjne PR, 3D: **18,00** / 22,14 zł
- tuleje wentylacyjne - PVC z nadrukiem drewnopodobnym IR, CPL: **38,00** / 46,74 zł

### SZKLENIE

- bulaj 35ml dla modelu 1: **280,00** / 344,40 zł
- szklenie za dopłatą: szczegóły w cenniku

### KONSTRUKCJA

- trzeci zawias: **15,00** / 18,45 zł
- płyta wiórowo-otworowa\*\*\*): **75,00** / 92,25 zł
- płyta wiórowa pełna\*\*\*\*): **110,00** / 135,00 zł
- skrzydło drzwiowe 100': + **20%**
- skrzydło drzwiowe 110': + **30%**
- skrzydło drzwiowe 120': + **35%**

## KOLORYSTYKA

### Primo



akacja ST



buk



dąb natural



orzech

### 3D Look



dąb riviera



jesion biały



orzech kolumbia jasny



dąb olejowany



dąb palony



dąb szary



dąb sonoma

### Iridium



jesion grafitowy



jesion śnieżny



wenge



dąb ciemny



jesion brązowy

### CPL \*\*\*\*\*)



jesion norweski



akacja



dąb grigio



dąb kendal



orzech włoski



akacja jasna

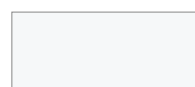

biały

\*) Uwaga! Szyby w opcji za dopłatą - dłuższy termin realizacji

\*\*) Szyby dostępne tylko dla modelu 4, dłuższy termin realizacji

\*\*\*) brak wzmocnienia Hard, maksymalna szerokość skrzydła 110'

\*\*\*\*\*) brak wzmocnienia Hard, maksymalna szerokość skrzydła 100'

## ANDROMEDA



drzwi przylgowe / bezprzylgowe B

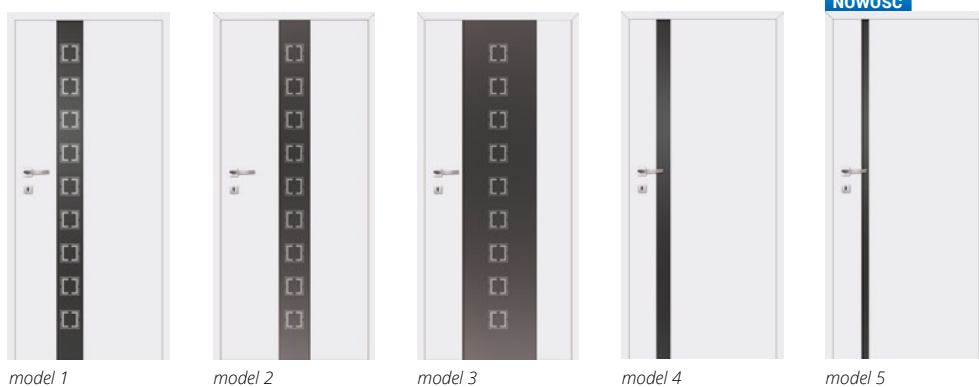

## STANDARD WYKONANIA

- skrzydło drzwiowe okleinowane
- ramiak z drewna iglastego wypełniony płytą wiórowo-otworową
- profil krawędzi Hard Edge R
- wykończenie: Classen Iridium, Classen CPL
- trzy srebrne zawiasy czopowe wkręcane
- zamek na klucz, łazienkowy, pod wkładkę patentową, zamek oszczędnościowy
- szyba hartowana, bezpieczna, mleczna
- jednoskrzydłowe 70'-100'

**konstrukcja skrzydła bezprzylgowego B:**

- zamek magnetyczny: oszczędnościowy, na klucz, łazienkowy, pod wkładkę patentową
- jednoskrzydłowe 70'-100'
- profil krawędzi Hard Edge B
- dwa gniazda pod zawiasy chowane 3D



## SZKLENIE



Szko bezpieczne, hartowane, mleczne



**Dopłata\*\*)** – szkło bezpieczne, hartowane transparentne, grafitowe z aplikacją



**Dopłata\*\*\*)** – szkło bezpieczne, hartowane, satynowe, grafitowe bez aplikacji (tylko model 4)

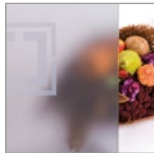

**Dopłata\*\*)** – szkło bezpieczne, hartowane, satynowe, grafitowe z aplikacją

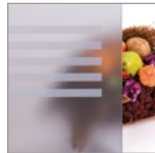

## SZCZEGÓŁY



Zawias



Zamek magnetyczny



Błacha zaczepowa z regulacją



podcięcie wentylacyjne<sup>\*)</sup>

## OŚCIEŻNICE

### HARD EDGE R:

- ościeżnice drewnopochodne i stalowe do drzwi przylgowych

### HARD EDGE B:

- ościeżnica regulowana bezprzylgowa

## KOLORYSTYKA

### Iridium



jesion grafitowy



wenge

### CPL



akacja jasna



akacja



jesion norweski

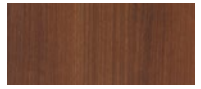

orzech włoski



dąb grigio



dąb kendal

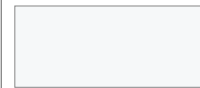

biały

## CENY

	CPL, IR
modele 1, 2, 4, 5	599,00 / 736,77
model 3	629,00 / 773,67

netto / brutto zł

## OPCJE ZA DOPŁATĄ

### WENTYLACJA

- podcięcie wentylacyjne: **20,00** / 24,60 zł<sup>\*)</sup>

### SZKLENIE

- szyba bezpieczna, grafit-transparentna z aplikacją lub grafit-satyna z aplikacją<sup>\*\*)</sup>:  
 model 1, 2 – **90,00** / 110,70 zł  
 model 3 – **180,00** / 221,40 zł  
 - szyba bezpieczna, grafit-satyna bez aplikacji  
 model 4,5<sup>\*\*\*)</sup> – **90,00** / 110,70 zł

### KONSTRUKCJA

skrzydło drzwiowe 100': + **20%**  
 - skrzydło bezprzylgowe B: **50,00** / 61,50 zł

<sup>\*)</sup> Podcięcie wentylacyjne dostępne dla modeli 1-5

<sup>\*\*)</sup> Uwaga! Szyby w opcji za dopłatą - dłuższy termin realizacji

<sup>\*\*\*)</sup> Szyby dostępne tylko dla modelu 4, 5, dłuższy termin realizacji



# DEMETER



kuchnia: Classen Salem  
panele: Classen Forest SONO Opal Wood 41071



model 1



model 2



model 3



model 4



model 5

## STANDARD WYKONANIA

- skrzydło drzwiowe okleinowane
- Profil krawędzi **Hard Edge R** dla dekorów Primo, 3D Look, Iridium, konstrukcja Classen Hard /ramiak z drewna iglastego
- Profil krawędzi **Hard Edge PF** dla dekorów CPL, konstrukcja Classen Hard / ramiak z płyty MDF wzmocniony sklejką
- wykończenie: Classen Primo, Classen 3D Look, Classen Iridium, Classen CPL
- dwa srebrne zawiasy czopowe wkręcane (skrzydła 100' oraz skrzydła wzmocnione niezależnie od wymiaru – 3 zawiasy)

- zamek na klucz, łazienkowy, pod wkładkę patentową, zamek oszczędnościowy
- szyba hartowana, bezpieczna, „mleczna”
- jednoskrzydłowe 60'-100' (modele 1 i 4), 70'-100' (modele 2, 3, 5)
- dwuskrzydłowe 140'-200'
- drzwi przesuwne 1 i 2 skrzydłowe





## SZKLENIE



Szkoło bezpieczne,  
hartowane, mleczone

## SZCZEGÓŁY



Profil ramki  
przyszybowej

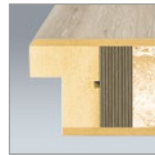

\*) Konstrukcja drzwi  
Hrad Edge PF dla  
dekorów CPL

## OŚCIEŻNICE

- ościeżnice drewnopochodne i  
stalowe do drzwi przylgowych

## CENY

	PR, 3D	CPL, IR
modele 1, 4	319,00 / 392,37	349,00 / 429,27
modele 2, 3, 5	339,00 / 416,97	369,00 / 453,87

netto / brutto zł

## OPCJE ZA DOPŁATĄ

### WENTYLACJA

- podcięcie wentylacyjne: **20,00** / 24,60 zł
- tuleje wentylacyjne PR, 3D: **18,00** / 22,14 zł
- tuleje wentylacyjne - PVC z nadrukiem drewnopodobnym IR, CPL: **38,00** / 46,74 zł

### KONSTRUKCJA

- trzeci zawias: **15,00** / 18,45 zł
- wzmocnienie płytą wiórowo-otworową\*\*): **75,00** / 92,25 zł
- skrzydło drzwiowe 100': + **20%**

\*\*): brak wzmocnienia hard

## KOLORYSTYKA

### Primo



akacja ST



orzech



dąb natural

### 3D Look



dąb riviera



dąb olejowany



jesion biały



dąb palony



dąb sonoma



orzech kolumbia  
jasny



dąb szary

### Iridium



jesion grafitowy



jesion śnieżny



jesion brązowy



wenge

### CPL \*)



orzech włoski



akacja



jesion norweski



akacja jasna



dąb grigio



dąb kendal

# LINEA



przylgowe / bezprzylgowe B



model 1.1

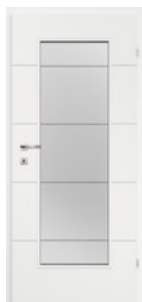

model 1.2



model 1.3  
ze szprosem



model 1.4  
ze szprosem

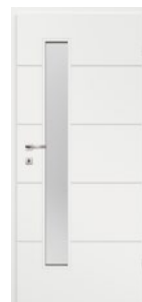

model 1.5



model 1.6  
ze szprosem

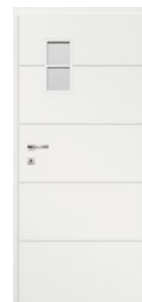

model 1.7  
ze szprosem



model 2.1  
gładkie



model 2.2



model 2.3



model 2.4



model 2.5



model 2.6



model 2.11



model 2.12



model 2.13  
(aplikacja WC)



LAKUV

## STANDARD WYKONANIA

- skrzydło drzwiowe lakierowane, przylgowe lub bezprzylgowe
- wykończenie: lakier UV, powierzchnia gładka
- szyba satynowana (wyjątkiem jest model 1.2
- szyba hartowana, mleczna, z poziomymi, transparentnymi paskami)
- ramka przyszybowa okleinowana dekiem PR
- biały

### konstrukcja skrzydła przylgowego:

- profil krawędzi Hard Edge K:
- wypełnienie stabilizujące „plaster miodu”, ramiak z drewna iglastego
- dwa srebrne zawiasy czopowe wkręcane (skrzydła 100' oraz skrzydła wzmocnione niezależnie od wymiaru – 3 zawiasy)

- zamek na klucz, łazienkowy, pod wkładkę patentową, zamek oszczędnościowy
- jednoskrzydłowe 60'- 100'
- dwuskrzydłowe 120'-200'
- drzwi przesuwne 1 i 2 skrzydłowe

### konstrukcja skrzydła bezprzylgowego B:

- konstrukcja Classen Hard/ramiak z drewna iglastego
- profil krawędzi Hard Edge B
- dwa gniazda pod zawiasy chowane 3D
- zamek magnetyczny: oszczędnościowy, na klucz, łazienkowy, pod wkładkę patentową
- jednoskrzydłowe 60'- 100'

## SZKLENIE

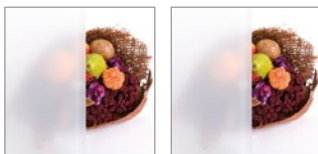

Szkło satynowane

Szkło bezpieczne, hartowane, mleczne (model 1.2)

## OŚCIEŻNICE

### HARD EDGE K:

- ościeżnice drewnopochodne lakierowane UV lub okleinowane białe - PR

### HARD EDGE B:

- ościeżnice regulowane bezprzylgowe lakierowane UV lub okleinowane białe - PR

## DRZWI BEZPRZYLGOWE B



Zawias 3D

Zamek magnetyczny

## SZCZEGÓŁY



Profil ramki

## PROFIL FREZU



## CENY

	LAK
model 1.1, 2.2-2.13	389,00 / 478,47
model 2.1	369,00 / 453,87
model 1.2, 1.3	509,00 / 626,07
model 1.5, 1.6	489,00 / 601,47
model 1.4, 1.7	399,00 / 490,77
	netto / brutto zł

### TABELA DOPLAT DO SKRZYDEŁ DRZWIOWYCH - KOLORY RAL

grupa I	grupa II	grupa III	grupa IV
190,00 / 233,70	280,00 / 344,40	320,00 / 393,60	360,00 / 442,80
netto / brutto zł			

## OPCJE ZA DOPLATĄ

### WENTYLACJA

- tuleje wentylacyjne (tylko w kolorze białym): **18,00** / 22,14 zł
- podcięcie wentylacyjne: **20,00** / 24,60 zł

### KONSTRUKCJA

- trzeci zawias (Hard Edge K): **15,00** / 18,45 zł
- skrzydło drzwiowe 100': + **20%**
- płyta wiórowo-otworowa (przylgowe i bezprzylgowe B): **75,00** / 92,25 zł
- skrzydło bezprzylgowe B: **50,00** / 61,50 zł

## KOLORYSTYKA

### Lakierowane



LAK - biały UV

Kolor dopasowany do ościeżnic i ramek przyszybowych okleinowanych dekiem PR - biały.

Dopuszczalne są różnice kolorystyczne pomiędzy odcieniem drzwi, a ramkami przyszybowymi i ościeżnicami okleinowanymi PR - biały.



Kolor z palety RAL dostępny za dopłatą.

Tabela dopłat - **strona 120**

Minimalna ilość zamówienia - 3 kpl (skrzydło + ościeżnica)

# LINEA PREMIUM



drzwi lakierowane przylgowe / bezprzylgowe B



model 1      model 2      model 3      model 4      model 5



model 6      model 7      model 8      model 9      model 10 gładkie





- skrzydło drzwiowe lakierowane, przylgowe lub bezprzylgowe
- wykończenie: lakier UV Pure, powierzchnia gładka

**konstrukcja skrzydła przylgowego:**

- profil krawędzi Hard Edge K:
- wypełnienie stabilizujące „plaster miodu”, ramiak z drewna iglastego
- dwa srebrne zawiasy czopowe wkręcane (skrzydła 100' oraz skrzydła wzmocnione niezależnie od wymiaru – 3 zawiasy)
- zamek na klucz, łazienkowy, pod wkładkę patentową, zamek oszczędnościowy
- jednoskrzydłowe 60' - 100'

- dwuskrzydłowe 120'-200'
- drzwi przesuwne 1 i 2 skrzydłowe

**konstrukcja skrzydła bezprzylgowego B:**

- konstrukcja Classen Hard/ramiak z drewna iglastego
- profil krawędzi Hard Edge B
- dwa gniazda pod zawiasy chowane 3D
- zamek magnetyczny: oszczędnościowy, na klucz, łazienkowy, pod wkładkę patentową
- jednoskrzydłowe 60' - 100'

## DRZWI BEZPRZYLGOWE B



Zawias 3D



Zamek magnetyczny

## PROFIL FREZU



## OŚCIEŻNICE

**HARD EDGE K:**

- ościeżnica drewnopochodna lakierowana UV

**HARD EDGE B:**

- ościeżnica regulowana bezprzylgowa lakierowana UV

## CENY

		TABELA DOPLAT DO SKRZYDEŁ DRZWIOWYCH - KOLORY RAL			
	LAK UV Pure	grupa I	grupa II	grupa III	grupa IV
model 1-9	389,00 / 478,47	190,00 / 233,70	280,00 / 344,40	320,00 / 393,60	360,00 / 442,80
model 10	369,00 / 453,87	netto / brutto zł			
netto / brutto zł					

## OPCJE ZA DOPLATĄ

**WENTYLACJA**

- tuleje wentylacyjne (tylko w kolorze białym): **18,00** / 22,14 zł
- podcięcie wentylacyjne : **20,00** / 24,60 zł

**KONSTRUKCJA**

- trzeci zawias (Hard Edge K): **15,00** / 18,45 zł
- skrzydło drzwiowe 100': + **20%**
- płyta wiórowo-otworowa (przylgowe i bezprzylgowe B): **75,00** / 92,25 zł
- skrzydło bezprzylgowe B: **50,00** / 61,50 zł



LAK - biały UV Pure



Kolory z palety RAL dostępne za dopłatą.

Tabela dopłat - **strona 120**

Minimalna ilość zamówienia - 3 kpl (skrzydło + ościeżnica)

## GRAFEN



drzwi lakierowane przylgowe / bezprzylgowe B

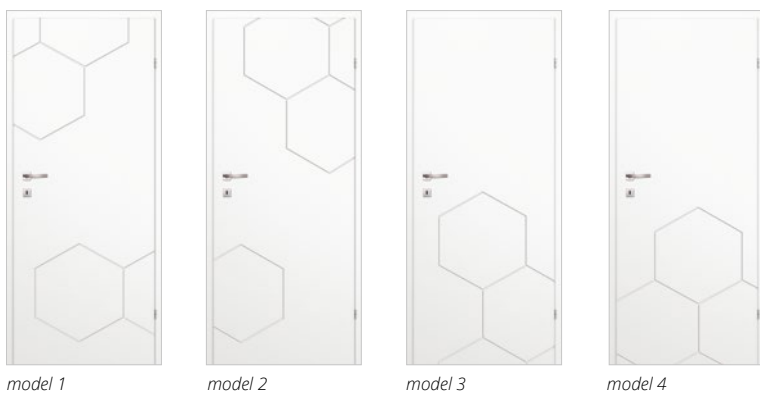

## STANDARD WYKONANIA

- skrzydło drzwiowe lakierowane, przylgowe lub bezprzylgowe
- wykończenie: lakier UV Pure, powierzchnia gładka

**konstrukcja skrzydła przylgowego:**

- profil krawędzi Hard Edge K:
- wypełnienie stabilizujące „plaster miodu”, ramiak z drewna iglastego
- dwa srebrne zawiasy czopowe wkręcane (skrzydła 100' oraz skrzydła wzmocnione niezależnie od wymiaru – 3 zawiasy)
- zamek na klucz, łazienkowy, pod wkładkę patentową, zamek oszczędnościowy
- jednoskrzydłowe 60'- 100'

- dwuskrzydłowe 120'-200'
- drzwi przesuwne 1 i 2 skrzydłowe

**konstrukcja skrzydła bezprzylgowego B:**

- konstrukcja Classen Hard/ramiak z drewna iglastego
- profil krawędzi Hard Edge B
- dwa gniazda pod zawiasy chowane 3D
- zamek magnetyczny: oszczędnościowy, na klucz, łazienkowy, pod wkładkę patentową
- jednoskrzydłowe 60'- 100'



## DRZWI BEZPRZYLGOWE B



Zawias 3D



Zamek magnetyczny

## PROFIL FREZU



## OŚCIEŻNICE

### HARD EDGE K:

- ościeżnica drewnopochodna lakierowana UV

### HARD EDGE B:

- ościeżnica regulowana bezprzylgowa lakierowana UV

## KOLORYSTYKA

 **Lakierowane**



LAK - biały UV Pure



Kolory z palety RAL dostępne za dopłatą.

Tabela dopłat - **strona 120**

Minimalna ilość zamówienia - 3 kpl (skrzydło + ościeżnica)

## CENY

		TABELA DOPŁAT DO SKRZYDEŁ DRZWIOWYCH - KOLORY RAL			
	LAK PU	grupa I	grupa II	grupa III	grupa IV
model 1-4	410,00 / 504,30	190,00 / 233,70	280,00 / 344,40	320,00 / 393,60	360,00 / 442,80
netto / brutto zł		netto / brutto zł			

## OPCJE ZA DOPŁATĄ

### WENTYLACJA

- tuleje wentylacyjne (tylko w kolorze białym): **18,00** / 22,14 zł
- podcięcie wentylacyjne : **20,00** / 24,60 zł

### KONSTRUKCJA

- trzeci zawias (Hard Edge K): **15,00** / 18,45 zł
- skrzydło drzwiowe 100': + **20%**
- płyta wiórowo-otworowa (przylgowe i bezprzylgowe B): **75,00** / 92,25 zł
- skrzydło bezprzylgowe B: **50,00** / 61,50 zł

## SOLANO

NOWOŚĆ

drzwi lakierowane przylgowe / bezprzylgowe B



model 1

model 2

model 3

model 4

model 5

## STANDARD WYKONANIA

- skrzydło drzwiowe lakierowane
- ramiak z drewna iglastego, wypełniony płytą wiórowo - otworową
- profil krawędzi Hard Edge K:
- trzy srebrne zawiasy czopowe wkręcane
- zamek na klucz, łazienkowy, pod wkładkę patentową, zamek oszczędnościowy
- szyba hartowana bezpieczna, mleczna
- jednoskrzydłowe 70'- 100'

**konstrukcja skrzydła bezprzylgowego B:**

- ramiak z drewna iglastego, wypełniony płytą wiórowo - otworową
- profil krawędzi Hard Edge B
- dwa gniazda pod zawiasy chowane 3D
- zamek magnetyczny: oszczędnościowy, na klucz, łazienkowy, pod wkładkę patentową
- jednoskrzydłowe 70'- 100'





## SZKLENIE



Szkło bezpieczne,  
hartowane, mleczne

## SZCZEGÓŁY



Zawias 3D



Zamek magnetyczny



Blacha zaczepowa  
z regulacją



podcięcie wentylacyjne<sup>\*)</sup>

## KOLORYSTYKA

 **Lakierowane**

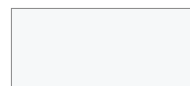

LAK - biały UV Pure

## OŚCIEŻNICE

### HARD EDGE K:

- ościeżnice drewnopochodne i stalowe  
do drzwi przylgowych

### HARD EDGE B:

- ościeżnica regulowana bezprzylgowa

## CENY

	CPL, IR
modele 1, 2, 4, 5	820,00 / 1008,60
model 3	860,00 / 1057,80

netto / brutto zł

## OPCJE ZA DOPLATĄ

### WENTYLACJA

- podcięcie wentylacyjne: **20,00** / 24,60 zł<sup>\*)</sup>

### KONSTRUKCJA

- skrzydło drzwiowe 100': + **20%**  
- skrzydło bezprzylgowe B: **50,00** / 61,50 zł

<sup>\*)</sup> Podcięcie wentylacyjne dostępne dla modeli 1-5

## VENIS



drzwi lakierowane przylgowe / bezprzylgowe B

W aranżacji użyto listwy nakładkowej LN2



model 1

model 2

model 3

model 4

## STANDARD WYKONANIA

- skrzydło drzwiowe lakierowane, przylgowe lub bezprzylgowe
- wykończenie: lakier UV Pure, powierzchnia gładka

**konstrukcja skrzydła przylgowego:**

- profil krawędzi Hard Edge K:
- wypełnienie stabilizujące „plaster miodu”, ramiak z drewna iglastego
- dwa srebrne zawiasy czopowe wkręcane (skrzydła 100' oraz skrzydła wzmocnione niezależnie od wymiaru – 3 zawiasy)
- zamek na klucz, łazienkowy, pod wkładkę patentową, zamek oszczędnościowy
- jednoskrzydłowe 60'- 100'

- dwuskrzydłowe 120'-200'
- drzwi przesuwne 1 i 2 skrzydłowe

**konstrukcja skrzydła bezprzylgowego B:**

- konstrukcja Classen Hard/ramiak z drewna iglastego
- profil krawędzi Hard Edge B
- dwa gniazda pod zawiasy chowane 3D
- zamek magnetyczny: oszczędnościowy, na klucz, łazienkowy, pod wkładkę patentową
- jednoskrzydłowe 60'- 100'



LAK UV

## SZKLENIE

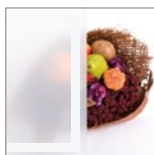

Szkoło bezpieczne, hartowane, mleczne z aplikacją

## DRZWI BEZPRZYLGOWE B



Zawias 3D



Zamek magnetyczny

## KOLORYSTYKA

 **Lakierowane**



LAK - biały UV Pure

Kolor dopasowany do ościeżnic i ramek przyszybowych okleinowanych dekorem PR - biały.

Dopuszczalne są różnice kolorystyczne pomiędzy odcieniem drzwi, a ramkami przyszybowymi i ościeżnicami okleinowanymi PR - biały.



Kolory z palety RAL dostępne za dopłatą.

Tabela dopłat - **strona 120**

Minimalna ilość zamówienia - 3 kpl (skrzydło + ościeżnica)

## PROFIL FREZU



Profil frezu

## SZCZEGÓŁY



Profil ramki

## OŚCIEŻNICE

### HARD EDGE K:

- ościeżnica drewnopochodna lakierowana UV

### HARD EDGE B:

- ościeżnica regulowana bezprzylgowa lakierowana UV

## CENY

	LAK
modele 1, 3	410,00 / 504,30
modele 2	679,00 / 835,17
modele 4	729,00 / 896,67
	netto / brutto zł

### TABELA DOPŁAT DO SKRZYDEŁ DRZWIOWYCH - KOLORY RAL

grupa I	grupa II	grupa III	grupa IV
190,00 / 233,70	280,00 / 344,40	320,00 / 393,60	360,00 / 442,80
netto / brutto zł			

## OPCJE ZA DOPŁATĄ

### WENTYLACJA

- tuleje wentylacyjne (tylko w kolorze białym): **18,00** / 22,14 zł
- podcięcie wentylacyjne : **20,00** / 24,60 zł

### KONSTRUKCJA

- trzeci zawias (Hard Edge K): **15,00** / 18,45 zł
- skrzydło drzwiowe 100': + **20%**
- płyta wiórowo-otworowa (przylgowe i bezprzylgowe B): **75,00** / 92,25 zł
- skrzydło bezprzylgowe B: **50,00** / 61,50 zł

# MORANO



drzwi lakierowane przyglowe / bezprzyglowe B

panele: Classen Life Dąb Hamburg 35029



model 1.1



model 1.2



model 1.3



model 1.4



model 2.1



model 2.2



model 2.3



model 2.4  
ze szprosem



model 2.5  
ze szprosem



model 2.6



model 2.7



model 2.8



model 2.9  
ze szprosem



model 2.10  
ze szprosem





- skrzydło drzwiowe lakierowane
- konstrukcja: wypełnienie stabilizujące „plaster miodu”, ramiak z drewna iglastego
- profil krawędzi Hard Edge K
- wykończenie: lakier UV, powierzchnia gładka
- dwa srebrne zawiasy czopowe wkręcane
- zamek na klucz, łazienkowy, pod wkładkę patentową, zamek oszczędnościowy
- szyba satynowana
- ramka przyszybowa okleinowana dekorem PR - biały za wyjątkiem modeli 2.4, 2.5, 2.7 - 2.10 - ramka lakierowana
- jednoskrzydłowe 60'-90'
- dwuskrzydłowe 120'-180'
- drzwi przesuwne 1 i 2 skrzydłowe

**konstrukcja skrzydła bezprzylgowego B:**

- konstrukcja Classen Hard/ramiak z drewna iglastego
- profil krawędzi Hard Edge B
- dwa gniazda pod zawiasy chowane 3D
- zamek magnetyczny: oszczędnościowy, na klucz, łazienkowy, pod wkładkę patentową
- jednoskrzydłowe 60'- 90'

 **Lakierowane**

LAK - biały UV

Kolor dopasowany do ościeżnic i ramek przyszybowych okleinowanych dekorem PR - biały.

Dopuszczalne są różnice kolorystyczne pomiędzy odcieniem drzwi, a ramkami przyszybowymi i ościeżnicami okleinowanymi PR - biały.



Kolory z palety RAL dostępne za dopłatą.

Tabela dopłat - **strona 120**

Minimalna ilość zamówienia - 3 kpl (skrzydło + ościeżnica)

## OŚCIEŻNICE

**HARD EDGE K:**

- ościeżnice drewnopochodne lakierowane UV lub okleinowane białe - PR

**HARD EDGE B:**

- ościeżnice regulowane bezprzylgowe lakierowane UV lub okleinowane białe - PR

## SZKLENIE

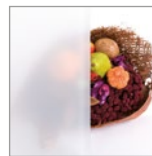

Szkło satynowane

## SZCZEGÓŁY



Profil ramki

## DRZWI BEZPRZYLGOWE B



Zawias 3D



Zamek magnetyczny

## KSZTAŁT FREZU

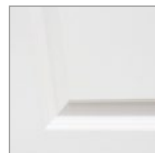

Profil tłoczenia skrzydła

## CENY

TABELA DOPŁAT DO SKRZYDEŁ DRZWIOWYCH - KOLORY RAL

	LAK	grupa I	grupa II	grupa III	grupa IV
modele 1.1, 2.1, 2.6	389,00 / 478,47	190,00 / 233,70	280,00 / 344,40	320,00 / 393,60	360,00 / 442,80
modele 1.2, 1.4, 2.2, 2.3, 2.7, 2.8	440,00 / 541,20	netto / brutto zł			
modele 1.3, 2.4, 2.5, 2.9, 2.10	519,00 / 638,37				
	netto / brutto zł				

## OPCJE ZA DOPŁATĄ

**WENTYLACJA**

- tuleje wentylacyjne (tylko w kolorze białym): **18,00** / 22,14 zł
- podcięcie wentylacyjne : **20,00** / 24,60 zł

**KONSTRUKCJA**

- trzeci zawias: **15,00** / 18,45 zł
- skrzydło bezprzylgowe B: **50,00** / 61,50 zł

**Uwaga!**

Przy szerokości skrzydeł 60' należy zwrócić uwagę na szerokość szyldu klamki.  
Możliwość montażu klamki z szyldem o maksymalnej szerokości 50 mm.

# KOFANO



skrzydła drzwiowe ramowe



model 1.1

model 1.2

model 1.3

model 1.4

model 1.5

model 1.6

model 1.7



model 1.8

model 1.9

model 1.10

model 1.11

model 1.12

model 1.13



## STANDARD WYKONANIA

- elementy ramowe z płyty MDF
- wykończenie: Classen Iridium, Classen 3D Look
- szyba satynowana gr. 4 mm (modele 1.2, 1.4 - szyba mleczna, hartowana) lub kaseton wypukły
- profil krawędzi K
- 3 zawiasy srebrne wkręcane
- zamek na klucz, zamek pod wkładkę patentową, zamek łazienkowy, zamek oszczędnościowy
- jednoskrzydłowe: 60'-100'
- dwuskrzydłowe: 120'-200'
- drzwi przesuwne 1 i 2 skrzydłowe

## SZKLENIE



Szkło satynowane



Szkło bezpieczne, hartowane, mleczne modele 1.2, 1.4

## KSZTAŁT KASETONU



## OŚCIEŻNICE

- ościeżnice drewnopochodne i stalowe do drzwi przylgowych

## SZCZEGÓŁY



podcięcie wentylacyjne

## KOLORYSTYKA

### 3D Look



dąb riviera



jesion biały



orzech kolumbia jasny



dąb olejowany



dąb palony



dąb nordycki

### NOWOŚĆ



dąb antracyt

### Iridium



biały mat



jesion grafitowy

### CPL



jesion norweski

## CENY

	3D	IR
model 1.1-1.13	499,00 / 613,77	519,00 / 638,37

netto / brutto zł

## OPCJE ZA DOPLATĄ

### WENTYLACJA

- podcięcie wentylacyjne: **20,00** / 24,60 zł

### KONSTRUKCJA

- skrzydło drzwiowe 100': + **20%**

ANTICA



skrzydła drzwiowe ramowe



model 1

model 2

model 3

## STANDARD WYKONANIA

- elementy ramowe z płyty MDF
- wykończenie: Classen Iridium, Classen 3D Look
- szyba satynowana gr. 4 mm lub kaseton wypukły
- profil krawędzi K
- 3 zawiasy srebrne wkręcane
- zamek na klucz, zamek pod wkładkę patentową, zamek łazienkowy,
- zamek oszczędnościowy
- jednoskrzydłowe: 60'- 90'
- dwuskrzydłowe: 120'-200'
- drzwi przesuwne 1 i 2 skrzydłowe





## SZKLENIE

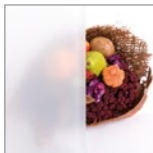

Szkoło satynowane

## KSZTAŁT KASETONU



## OŚCIEŻNICE

- ościeżnice drewnopochodne i stalowe do drzwi przylgowych

## SZCZEGÓŁY



podcięcie wentylacyjne

## KOLORYSTYKA

### 3D Look



dąb szary



dąb olejowany



dąb palony



jesion biały

### NOWOŚĆ



dąb antracyt

### Iridium



jesion grafitowy

### CPL



jesion norweski

## CENY

	3D	IR / CPL
model 1-3	510,00 / 627,30	539,00 / 662,97
	netto / brutto zł	

## OPCJE ZA DOPLATĄ

### WENTYLACJA

- podcięcie wentylacyjne: **20,00** / 24,60 zł

### KONSTRUKCJA

- skrzydło drzwiowe 100': + **20%**



model 1.1

model 1.2

model 1.3

model 1.4

model 1.5

model 1.6

model 2.1

model 2.2

model 2.3



model 3.1

model 3.2

model 4.1

model 4.2

model 4.3

model 4.4

model 4.5

## STANDARD WYKONANIA

- skrzydło drzwiowe okleinowane
- konstrukcja: wypełnienie stabilizujące „plaster miodu”, ramiak z drewna iglastego (modele 1.5-4.5), Classen Hard (modele 1.1-1.4)
- profil krawędzi Hard Edge K
- wykończenie: Classen 3D Look, Classen Iridium
- dwa srebrne zawiasy czopowe wkręcane (skrzydła 100' - 3 zawiasy, skrzydła wzmocnione niezależnie od wymiaru - 3 zawiasy)

- szyba satynowana gr. 4 mm lub kaseton wypukły
- zamek na klucz, łazienkowy, pod wkładkę patentową, zamek oszczędnościowy
- jednoskrzydłowe 60'-100' (modele 3.1-3.2 - szerokość 70'-100')
- dwuskrzydłowe 120'-200'
- drzwi przesuwne 1 i 2 skrzydłowe

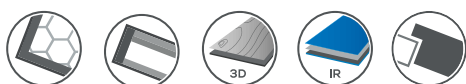

## SZKLENIE



Szkło satynowane

## KSZTAŁT KASETONU



Detal kasetonu typ B

## OŚCIEŻNICE

- ościeżnice drewnopochodne i stalowe do drzwi przylgowych

## SZCZEGÓŁY



Profil ramki

## KOLORYSTYKA

### 3D Look



dąb riviera



jesion biały



orzech kolumbia jasny



dąb olejowany



dąb palony



dąb szary

### Iridium



biały mat



jesion grafitowy



wenge



jesion śnieżny

## CENY

	3D	IR
model 1.1-4.5	399,00 / 490,77	419,00 / 515,37

netto / brutto zł

## OPCJE ZA DOPLATĄ

### WENTYLACJA

- podcięcie wentylacyjne: **20,00** / 24,60 zł
- tuleje wentylacyjne 3D: **18,00** / 22,14 zł
- tuleje wentylacyjne - PVC z nadrukiem drewnopodobnym: **38,00** / 46,74 zł

### KONSTRUKCJA

- trzeci zawias: **15,00** / 18,45 zł
- wzmocnienie płytą wiórowo-otworową: **75,00** / 92,25 zł
- skrzydło drzwiowe 100': + **20%**

## ARENA



model 1



model 2



model 3



model 4

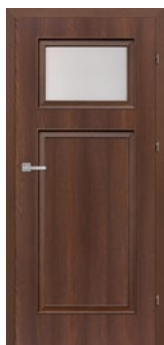

model 5



model 6



model 7

## STANDARD WYKONANIA

- skrzydło drzwiowe okleinowane
- ramiak z drewna iglastego, wypełnienie płyta wiórowa, Classen Hard dla modelu 4
- profil krawędzi Hard Edge R
- wykończenie: Classen 3D Look, Classen CPL
- trzy srebrne zawiasy czopowe wkręcane
- zamek na klucz, łazienkowy, pod wkładkę patentową, zamek oszczędnościowy

- szyba satynowana
- jednoskrzydłowe 60'-100'
- dwuskrzydłowe 140'-200'
- drzwi przesuwne 1 i 2 skrzydłowe





## SZKLENIE



Szko satynowane



### Dopłata

Szko satynowane grafit i brąz

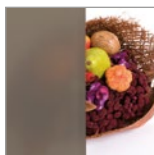

## SZCZEGÓŁY



Profil ramki

## OŚCIEŻNICE

- ościeżnice drewnopochodne i stalowe do drzwi przylgowych

## KOLORYSTYKA

### 3D Look



dąb riviera



dąb olejowany



dąb palony



jesion biały



dąb szary

### CPL



orzech włoski



jesion norweski

## CENY

	3D, CPL
modele 1, 3, 6	549,00 / 675,27
modele 2, 4, 5, 7	579,00 / 712,17

netto / brutto zł

## OPCJE ZA DOPLATĄ

### WENTYLACJA

- podcięcie wentylacyjne: **20,00** / 24,60 zł
- tuleje wentylacyjne 3D: **18,00** / 22,14 zł
- tuleje wentylacyjne - PVC z nadrukiem drewnopodobnym CPL: **38,00** / 46,74 zł

### SZKLENIE

- szyba satynowana, brąz lub grafit:
  - model 2, 7 – **60,00** / 73,80 zł
  - model 4 – **95,00** / 116, 85 zł
  - model 5 – **35,00** / 43,05 zł

### KONSTRUKCJA

- skrzydło drzwiowe 100': + **20%**



model 1

model 2

model 3

model 4

model 5

model 6

model 7

## STANDARD WYKONANIA

- skrzydło drzwiowe okleinowane
- konstrukcja: wypełnienie stabilizujące „plaster miodu”, ramiak z płyty MDF
- profil krawędzi Hard Edge R
- wykończenie: Classen Primo, Classen 3D Look, Classen Iridium, Classen CPL
- dwa srebrne zawiasy czopowe wkręcane (skrzydła 100' oraz skrzydła wzmocnione niezależnie od wymiaru – 3 zawiasy)
- zamek na klucz, łazienkowy, pod wkładkę patentową, zamek oszczędnościowy

- szyba satynowana
- jednoskrzydłowe 60'-100'
- dwuskrzydłowe 120'-200'
- drzwi przesuwne 1 i 2 skrzydłowe



## SZKLENIE



Szko mleczne,  
malowane



**Dopłata**  
Szko satynowane grafit i brąz

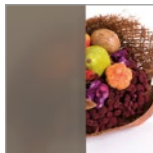

## SZCZEGÓŁY



Profil ramki  
przyszybowej

## OŚCIEŻNICE

- ościeżnice drewnopochodne i stalowe  
do drzwi przylgowych

## CENY

	PR, 3D	CPL, IR
model 1	159,00 / 195,57	235,00 / 289,05
modele 2, 4, 5	259,00 / 318,57	319,00 / 392,37
modele 3, 6, 7	299,00 / 367,77	359,00 / 441,57

netto / brutto zł

## OPCJE ZA DOPLATĄ

### WENTYLACJA

- podcięcie wentylacyjne: **20,00** / 24,60 zł
- tuleje wentylacyjne PR, 3D: **18,00** / 22,14 zł
- tuleje wentylacyjne - PVC z nadrukiem drewnopodobnym IR, CPL: **38,00** / 46,74 zł

### SZKLENIE

- szyba satynowa brąz lub grafit:  
modele 2-4: **25,00** / 30,75 zł  
modele 6, 7: **35,00** / 43,05 zł

### KONSTRUKCJA

- trzeci zawias: **15,00** / 18,45 zł
- wzmocnienie płytą wiórowo-otworową :  
**75,00** / 92,25 zł
- skrzydło drzwiowe 100': + **20%**

## KOLORYSTYKA

### Primo



akacja ST



biały



dąb natural



orzech

### 3D Look



dąb riviera



dąb olejowany



dąb sonoma



dąb palony



jesion biały



orzech kolumbia  
jasny



dąb szary



**NOWOŚĆ**

dąb antracyt

### Iridium



jesion grafitowy



jesion śnieżny



dąb ciemny



wenge



jesion brązowy

### CPL



akacja jasna



jesion norweski



orzech włoski

## MALAGA



kuchnia: Classen Flint  
 panele: Classen Galaxy4V Dab Martossa D6095



pełne



1/4 szyby



2/4 szyby



3/4 szyby



4/4 szyby

## STANDARD WYKONANIA

- skrzydło drzwiowe okleinowane
- konstrukcja: wypełnienie stabilizujące „plaster miodu”, ramiak z płyty MDF
- profil krawędzi Hard Edge K
- wykończenie: Classen Primo, Classen Iridium, Classen 3D Look
- dwa srebrne zawiasy czopowe wkręcane (skrzydła 100' oraz skrzydła wzmocnione niezależnie od wymiaru – 3 zawiasy)
- zamek na klucz, łazienkowy, pod wkładkę patentową, zamek oszczędnościowy

- szyba „mleczna”, hartowana, bezpieczna
- jednoskrzydłowe 60'-100'
- dwuskrzydłowe 120'-200'
- drzwi przesuwne 1 i 2 skrzydłowe





## SZKLENIE



Szko bezpieczne, hartowane, mleczne

## SZCZEGÓŁY



Profil ramki

## OŚCIEŻNICE

- ościeżnice drewnopochodne i stalowe do drzwi przylgowych

## CENY

	PR, 3D	IR
1/4, 2/4, 3/4 szyby, pełne	319,00 / 392,37	389,00 / 478,47
4/4 szyby	329,00 / 404,67	399,00 / 490,77

netto / brutto zł

## OPCJE ZA DOPŁATĄ

### WENTYLACJA

- tuleje wentylacyjne PR, 3D: **18,00** / 22,14 zł
- tuleje wentylacyjne - PVC z nadrukiem drewnopodobnym IR: **38,00** / 46,74 zł
- kratka wentylacyjna: **25,00** / 30,75 zł

### KONSTRUKCJA

- trzeci zawias: **15,00** / 18,45 zł
- wzmocnienie płytą wiórowo-otworową : **75,00** / 92,25 zł
- skrzydło drzwiowe 100': + **20%**

## KOLORYSTYKA

### Primo



akacja ST



biały



dąb natural



orzech



buk



dąb polski

### 3D Look



dąb riviera



dąb olejowany



orzech kolumbia jasny



dąb palony



dąb szary



jesion biały

### NOWOŚĆ



dąb antracyt

### Iridium



jesion grafitowy



jesion śnieżny



dąb ciemny



wenge



jesion brązowy

## MODENA 4



pełne

1/4 szyby

3/4 szyby

4/4 szyby

## STANDARD WYKONANIA

- skrzydło drzwiowe okleinowane
- konstrukcja: wypełnienie stabilizujące „plaster miodu” ramiak z płyty MDF
- profil krawędzi Hard Edge K
- wykończenie: Classen Primo, Classen Iridium, Classen 3D Look
- dwa srebrne zawiasy czopowe wkręcane (skrzydła 100' oraz skrzydła wzmocnione niezależnie od wymiaru – 3 zawiasy)
- zamek na klucz, łazienkowy, pod wkładkę patentową, zamek oszczędnościowy

- szyba hartowana, bezpieczna, „mleczna”
- jednoskrzydłowe 60'-100'
- dwuskrzydłowe 120'-200'
- drzwi przesuwne 1 i 2 skrzydłowe

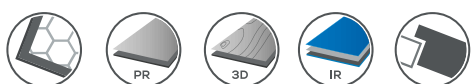

## SZKLENIE



Szkoło bezpieczne, hartowane, mleczne

## SZCZEGÓŁY



Profil ramki

## OŚCIEŻNICE

- ościeżnice drewnopochodne i stalowe do drzwi przylgowych

## CENY

	PR, 3D	IR
pełne, 1/4 szyby	279,00 / 343,17	319,00 / 392,37
3/4, 4/4 szyby	299,00 / 367,77	339,00 / 416,97
netto / brutto zł		

## OPCJE ZA DOPLATĄ

### WENTYLACJA

- tuleje wentylacyjne PR, 3D: **18,00** / 22,14 zł
- tuleje wentylacyjne - PVC z nadrukiem drewnopodobnym IR: **38,00** / 46,74 zł

### KONSTRUKCJA

- trzeci zawias: **15,00** / 18,45 zł
- wzmocnienie płytą wiórowo-otworową: **75,00** / 92,25 zł
- skrzydło drzwiowe 100': + **20%**

## KOLORYSTYKA

### Primo



akacja ST



biały



dąb natural



orzech



buk



dąb polski

### 3D Look



dąb riviera



dąb olejowany



orzech kolumbia jasny



dąb palony



dąb szary



jesion biały

### Iridium



jesion grafitowy



jesion śnieżny

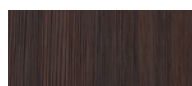

dąb ciemny



wenge



jesion brązowy

## NATURA



panele: Classen Loft cerama Lahti 43523



pełne

1/3 szyby

2/3 szyby

3/3 szyby

## STANDARD WYKONANIA

- skrzydło drzwiowe okleinowane
- konstrukcja: wypełnienie stabilizujące „plaster miodu”, ramiak z płyty MDF
- profil krawędzi Hard Edge K
- wykończenie: Classen Primo, Classen Iridium, Classen 3D Look
- dwa srebrne zawiasy czopowe wkręcane (skrzydła 100' oraz skrzydła wzmocnione niezależnie od wymiaru – 3 zawiasy)
- zamek na klucz, łazienkowy, pod wkładkę patentową, zamek oszczędnościowy

- szyba ornamentowa, przezroczysta, kora
- listwa pozioma gładka
- jednoskrzydłowe 60'-100'
- dwuskrzydłowe 120'-200'
- drzwi przesuwne 1 i 2 skrzydłowe





## SZKLENIE



Szkoło ornamentowe, przezroczysta kora

## SZCZEGÓŁY



Profil ramki

## OŚCIEŻNICE

- ościeżnice drewnopochodne i stalowe do drzwi przylgowych

## KOLORYSTYKA

### Primo



akacja ST



biały



dąb natural



orzech



buk



dąb polski

### 3D Look



dąb riviera



dąb olejowany



orzech kolumbia jasny



dąb palony



dąb szary \*)



jesion biały

### Iridium



wenge

## CENY

	PR, 3D	IR
pełne	155,00 / 190,65	225,00 / 276,75
1/3 szyby	215,00 / 264,45	275,00 / 338,25
2/3 szyby	255,00 / 313,65	325,00 / 399,75
3/3 szyby	295,00 / 362,85	340,00 / 418,20

netto / brutto zł

## OPCJE ZA DOPŁATĄ

### WENTYLACJA

- kratka wentylacyjna: **25,00** / 30,75 zł
- tuleje wentylacyjne PR, 3D: **18,00** / 22,14 zł
- tuleje wentylacyjne - PVC z nadrukiem drewnopodobnym IR, CPL: **38,00** / 46,74 zł

### KONSTRUKCJA

- trzeci zawias: **15,00** / 18,45 zł
- wzmocnienie płytą wiórowo-otworową: **75,00** / 92,25 zł
- skrzydło drzwiowe 100': + **20%**

\*) dekor dostępny tylko dla modelu pełne

# ANTI OPE



panele: Classen Forest Dąb Salerno 43523



model 1



model 2



model 3

## STANDARD WYKONANIA

- skrzydło drzwiowe okleinowane
- konstrukcja: wypełnienie stabilizujące „plaster miodu”, ramiak z płyty MDF
- profil krawędzi Hard Edge R
- wykończenie: Classen Primo, Classen 3D Look
- dwa srebrne zawiasy czopowe wkręcane (skrzydła 100' oraz skrzydła wzmocnione niezależnie od wymiaru – 3 zawiasy)
- zamek na klucz, łazienkowy, pod wkładkę patentową, zamek oszczędnościowy

- szyba hartowana, bezpieczna, „mleczna”
- jednoskrzydłowe 60'-100'
- dwuskrzydłowe 120'-200'
- drzwi przesuwne 1 i 2 skrzydłowe



## SZKLENIE



Szkoło bezpieczne, hartowane,  
mleczne

## OŚCIEŻNICE

- ościeżnice drewnopochodne i stalowe  
do drzwi przylgowych

## SZCZEGÓŁY



Profil ramki

## KOLORYSTYKA

### Primo



akacja ST



orzech



dąb natural

### 3D Look



dąb riviera



dąb palony



dąb szary



jesion biały

### NOWOŚĆ



dąb antracyt

## CENY

	PR, 3D
model 1	299,00 / 367,77
model 2 + tw	320,00 / 393,60
model 3	329,00 / 404,67

netto / brutto zł

## OPCJE ZA DOPLATĄ

### WENTYLACJA

- kratka wentylacyjna: **25,00** / 30,75 zł  
- tuleje wentylacyjne PR: **18,00** / 22,14 zł

### KONSTRUKCJA

- trzeci zawias: **15,00** / 18,45 zł  
- skrzydło drzwiowe 100': + **20%**

KSANTOS  
NEW

model 1

model 2

model 3

model 4

## STANDARD WYKONANIA

- skrzydło drzwiowe okleinowane
- konstrukcja: wypełnienie stabilizujące „plaster miodu”, ramiak z płyty MDF
- profil krawędzi Hard Edge K
- wykończenie: Classen Primo, Classen 3D Look
- dwa srebrne zawiasy czopowe wkręcane (skrzydła 100' – 3 zawiasy
- zamek na klucz, łazienkowy, pod wkładkę patentową

- szyba satynowana
- jednoskrzydłowe 60'-100'
- dwuskrzydłowe 120'-200'

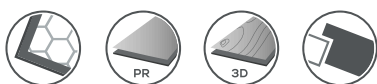



## SZKLENIE



Szkło satynowane

## SZCZEGÓŁY



Profil ramki

## OŚCIEŻNICE

- ościeżnice drewnopochodne i stalowe do drzwi przylgowych

## KOLORYSTYKA

### Primo



biały



orzech



dąb polski

### 3D Look



dąb olejowany



jesion biały



dąb palony

## CENY

	PR
model 1, 2	275,00 / 338,25
model 3, 4	299,00 / 367,77

netto / brutto zł

## OPCJE ZA DOPLATĄ

### WENTYLACJA

- tuleje wentylacyjne: **18,00** / 22,14 zł
- kratka wentylacyjna: **25,00** / 30,75 zł

### KONSTRUKCJA

- trzeci zawias: **15,00** / 18,45 zł
- skrzydło drzwiowe 100': **+20%**

## KSANTOS



1/3 szyby



3/3 szyby

Model drzwi pełnych okleinowanych PR - orzech i biały dostępne w kolekcji Natura.

## STANDARD WYKONANIA

- skrzydło drzwiowe okleinowane
- konstrukcja: wypełnienie stabilizujące „plaster miodu”, ramiak z płyty MDF
- profil krawędzi Hard Edge K
- wykończenie: Classen Primo
- dwa srebrne zawiasy czopowe wkręcane (skrzydła 100' – 3 zawiasy)

- zamek na klucz, łazienkowy, pod wkładkę patentową
- szyba ornamentowa
- jednoskrzydłowe 60'-100'
- dwuskrzydłowe 120'-200'



## SZKLENIE



Szkoło ornament

## SZCZEGÓŁY



Profil ramki

## KOLORYSTYKA



Primo



biały



orzech

## OŚCIEŻNICE

- ościeżnice drewnopochodne i stalowe do drzwi przylgowych

## CENY

	PR
1/3 szyby	176,00 / 216,48
3/3 szyby	209,00 / 257,07

netto / brutto zł

## OPCJE ZA DOPLATĄ

### WENTYLACJA

- tuleje wentylacyjne: **18,00** / 22,14 zł
- kratka wentylacyjna: **25,00** / 30,75 zł

### KONSTRUKCJA

- trzeci zawias: **15,00** / 18,45 zł
- skrzydło drzwiowe 100': **+20%**

## CLASSIC



kuchnia: Classen Arvada  
 panele: Classen Adventure Dąb Hamilton 28590



pełne

1/3 szyby

2/3 szyby

3/3 szyby

## STANDARD WYKONANIA

- skrzydło drzwiowe lakierowane
- konstrukcja: wypełnienie stabilizujące „plaster miodu”, ramiak z płyty MDF
- profil krawędzi Hard Edge K
- wykończenie: HDF lakierowany UV
- dwa srebrne zawiasy czopowe wkręcane

- zamek na klucz, łazienkowy, pod wkładkę patentową
- szyba ornamentowa
- jednoskrzydłowe 60'-90'
- dwuskrzydłowe 120'-180'





## SZKLENIE



Szkoło ornamentowe,  
przezroczysta kora

## SZCZEGÓŁY



Profil ramki

## KOLORYSTYKA



HDF - biały lakierowany UV  
ze strukturą

## OŚCIEŻNICE

- ościeżnice drewnopochodne i stalowe  
do drzwi przylgowych

## CENY

	HDF
pełne	239,00 / 293,97
1/3 szyby	289,00 / 355,47
2/3 szyby	319,00 / 392,37
3/3 szyby	349,00 / 429,27

netto / brutto zł

## OPCJE ZA DOPLATĄ

### WENTYLACJA

- tuleje wentylacyjne: **18,00** / 22,14 zł
- kratka wentylacyjna: **25,00** / 30,75 zł

### KONSTRUKCJA

- trzeci zawias: **15,00** / 18,45 zł

A modern architectural rendering of a building. The main structure is a tall, rectangular tower with a glass facade that reflects the sky. To its right is a lower, more complex structure with a white, slatted exterior and large glass windows. The scene is set against a soft, hazy sky, suggesting dawn or dusk. The overall aesthetic is clean, futuristic, and industrial.

# DRZWI TECHNICZNE I OBIEKTOWE





# NATURA HK CPL/HB CPL



panele: Classen Sono - Forest Opal Wood 41071

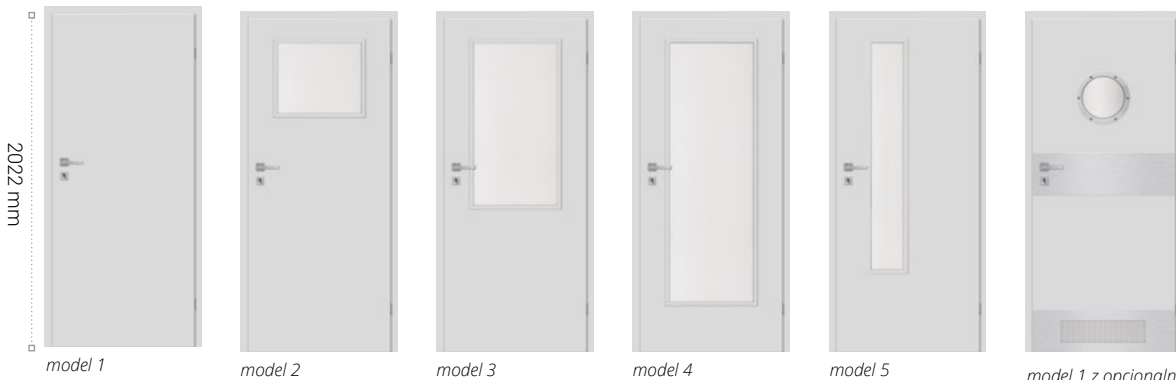

model 1 z opcjonalnym: bulajem, stalowym panelem środkowym oraz dolnym panelem stalowym z kratką wentylacyjną więcej na **str. 127**

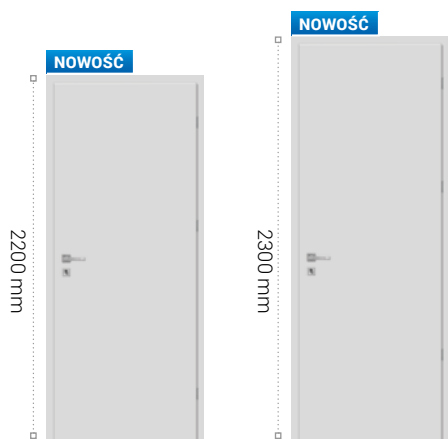

model 1.PN22  
tylko 1-skrzydłowe szer. 60' - 100'

model 1.PN23  
tylko 1-skrzydłowe szer. 60' - 100'

Wymiary ościeznica do drzwi PN 22

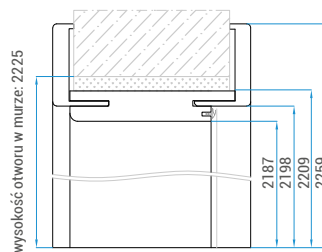

Wymiary ościeznica do drzwi PN 23

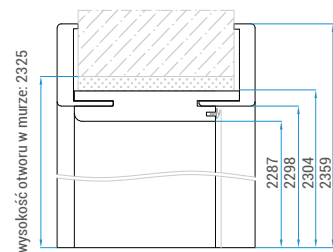



## STANDARD WYKONANIA

- skrzydło drzwiowe okleinowane
- konstrukcja Classen Hard
- Natura HK CPL (Hard Edge K), Natura HB CPL (bezprylgowa)
- wykończenie: Classen CPL
- HK: dwa srebrne zawiasy czopowe wkręcane (skrzydła 100' oraz skrzydła wzmocnione niezależnie od wymiaru – 3 zawiasy)
- HB: dwa gniazda pod zawiasy do drzwi bezprylgowych
- zamek na klucz, łazienkowy, pod wkładkę patentową, zamek oszczędnościowy (HB - zamek magnetyczny)
- szyba hartowana, bezpieczna, „mleczna”
- jednoskrzydłowe: 60'-120'
- dwuskrzydłowe: 120'-200' (nie dotyczy HB)
- drzwi przesuwne 1 i 2 skrzydłowe
- przygotowanie do skrótu o 40mm

## SZKLENIE



Szko bezpieczne, hartowane, mleczne

## SZCZEGÓŁY



Profil ramki

## OŚCIEŻNICE

### HB:

- ościeżnica stalowa stała bezprylgowa - **str. 113**
- ościeżnica stalowa regulowana bezprylgowa - **str. 112**

### HK:

- ościeżnica stalowa regulowana - **str. 111**
- ościeżnica stalowa stała - **str. 113**
- ościeżnica standard 2-PACK - **str. 108**
- ościeżnica regulowana - **str. 104**

## CENY

	CPL
model 1	285,00 / 350,55
model 2	339,00 / 416,97
model 3	369,00 / 453,87
model 4	399,00 / 490,77
model 5	349,00 / 429,27

netto / brutto zł

## OPCJE ZA DOPLATĄ

### WENTYLACJA

- podcięcie wentylacyjne: **20,00** / 24,60 zł
- tuleje wentylacyjne - PVC z nadrukiem drewnopodobnym IR, CPL: **38,00** / 46,74 zł
- kratka wentylacyjna PVC: biały, szary, brąz, beż: **25,00** / 30,75 zł
- kratka wentylacyjna, aluminiowa: **89,00** / 109,47 zł
- panel stalowy dolny z wentylacją: **255,00** / 313,65 zł

### SZKLENIE

- bulaj 35 tr - szkło transparentne: **280,00** / 344,00 zł
- bulaj 35 ml - szkło mleczne: **280,00** / 344,00 zł

### KONSTRUKCJA

- płyta wiórowo-otworowa<sup>\*)</sup>: **75,00** / 92,25 zł
- płyta wiórowa pełna<sup>\*\*)</sup>: **110,00** / 135,00 zł

- skrzydło bezprylgowe (HB): **50,00** / 61,50 zł
- skrzydło drzwiowe 100': + **20%**
- skrzydło drzwiowe 110': + **30%**
- skrzydło drzwiowe 120': + **35%**
- skrzydło drzwiowe model PN22 + **35%**
- skrzydło drzwiowe model PN23 + **40%**

### AKCESORIA

- panel stalowy pełny, górny - jednostronny: **139,00** / 171,00 zł
- panel stalowy pełny, górny - dwustronny: **229,00** / 281,67 zł
- panel stalowy pełny, dolny - jednostronny: **139,00** / 171,00 zł
- panel stalowy pełny, dolny - dwustronny: **229,00** / 281,67 zł
- próg opadający - **150,00** / 184,50 zł

## KOLORYSTYKA



akacja jasna



akacja



orzech włoski



jesion norweski



dąb grigio



dąb kendal



biały (RAL 9010)

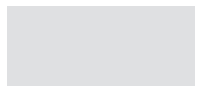

szary (RAL 7047)



grafit (RAL 7024)

<sup>\*)</sup> maksymalna szerokość skrzydła 110'

<sup>\*\*)</sup> maksymalna szerokość skrzydła 100'

# NATURA HK HPL/HB HPL



model 1



model 2



model 3



model 4



model 5



model 1 z opcjonalnym: bulajem, stalowym panelem środkowym oraz dolnym panelem stalowym z kratką wentylacyjną więcej na **str. 135**

## STANDARD WYKONANIA

- skrzydło drzwiowe okleinowane
- konstrukcja Classen Hard
- Natura HK HPL (Hard Edge K), Natura HB HPL (bezprzylgowa)
- wykończenie: Classen HPL
- HK: dwa srebrne zawiasy czopowe wkręcane (skrzydła 100' oraz skrzydła wzmocnione niezależnie od wymiaru - 3 zawiasy)
- HB: dwa gniazda pod zawiasy do drzwi bezprzylgowych
- zamek na klucz, łazienkowy, pod wkładkę patentową, zamek oszczędnościowy (HB - zamek magnetyczny)

- szyba hartowana, bezpieczna, „mleczna”
- jednoskrzydłowe: 60'-120'
- dwuskrzydłowe: 120'-200' (nie dotyczy HB)
- drzwi przesuwne 1 i 2 skrzydłowe
- przygotowanie do skrótów o 40mm.



## SZKLENIE



Szko bezpieczne, hartowane, mleczne

## SZCZEGÓŁY



Profil ramki

## OŚCIEŻNICE

### HB:

- Ościeżnica stalowa stała bezprzylgowa - **str. 113**
- Ościeżnica stalowa regulowana bezprzylgowa - **str. 112**

### HK:

- Ościeżnica stalowa Stała - **str. 113**
- Ościeżnica stalowa Regulowana - **str. 111**

## KOLORYSTYKA

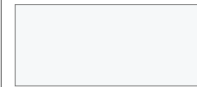

biały (RAL 9010)



grafit (RAL 7024)

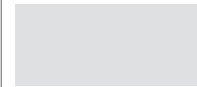

szary (RAL 7047)

Pozostałe dekory HPL (**str. 132**) dostępne pod indywidualne zapytanie: [inwestycje@classen.com.pl](mailto:inwestycje@classen.com.pl) (Dekory spoza standardowej oferty występują w połączeniu z przylgą w kolorze szczotkowanego aluminium.)

## CENY

	HPL
model 1	449,00 / 552,27
model 2	529,00 / 650,67
model 3	559,00 / 687,57
model 4	599,00 / 736,77
model 5	559,00 / 687,57

netto / brutto zł

## OPCJE ZA DOPLATĄ

### WENTYLACJA

- podcięcie wentylacyjne: **20,00** / 24,60 zł
- kratka wentylacyjna PVC: biały, szary, brąz, beż: **25,00** / 30,75 zł
- kratka wentylacyjna, aluminiowa: **89,00** / 109,47 zł
- panel stalowy dolny z wentylacją: **255,00** / 313,65 zł

### KONSTRUKCJA

- płyta wiórowo-otworowa\*\*): **75,00** / 92,25 zł
- płyta wiórowa pełna\*\*\*): **110,00** / 135,00 zł
- skrzydło bezprzylgowe (HB): **50,00** / 61,50 zł
- skrzydło drzwiowe 100': + **20%**
- skrzydło drzwiowe 110': + **30%**
- skrzydło drzwiowe 120': + **35%**

### SZKLENIE

- bulaj 35 tr - szkło transparentne: **280,00** / 344,00 zł
- bulaj 35 ml - szkło mleczne: **280,00** / 344,00 zł

### AKCESORIA

- panel stalowy pełny, górny - jednostronny: **139,00** / 171,00 zł
- panel stalowy pełny, górny - dwustronny: **229,00** / 281,67 zł
- panel stalowy pełny, dolny - jednostronny: **139,00** / 171,00 zł
- panel stalowy pełny, dolny - dwustronny: **229,00** / 281,67 zł
- próg opadający - **150,00** / 184,50 zł

\*1) maksymalna szerokość skrzydła 110'

\*\*2) maksymalna szerokość skrzydła 100'

Z uwagi na rodzaj użytego materiału może wystąpić różnica w odcieniu pomiędzy powierzchnią skrzydła, ramką przyszybową i ościeżnicą.

# GUARD

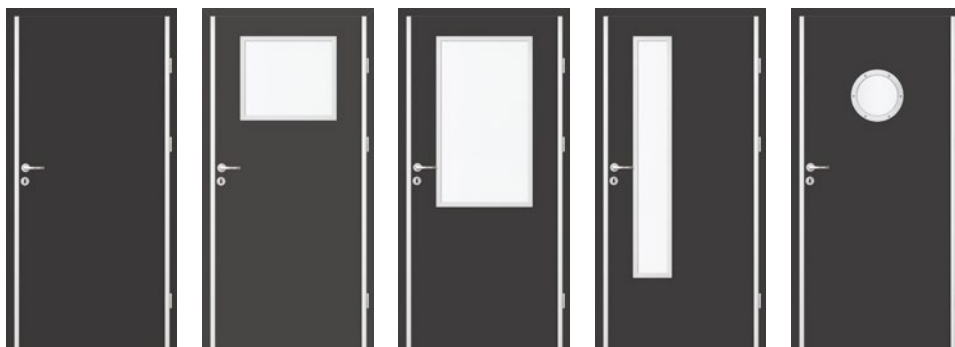

model 1

model 2

model 3

model 4

model 5

## STANDARD WYKONANIA

- skrzydło drzwiowe okleinowane
- konstrukcja wzmocniona plus, grubość skrzydła 40mm
- krawędź skrzydła zabezpieczona profilem ze stali nierdzewnej
- ramka przyszybowa ze stali nierdzewnej
- wykończenie powierzchni: laminat Classen HPL, gr. 0,8 mm
- trzy srebrne zawiasy wzmocnione, trójdzielne
- szyba hartowana, bezpieczna, mleczna, gr. 4 mm

- zamek pod wkładkę patentową na klucz
- jednoskrzydłowe: 70'-110'
- wzmocnienie pod samozamykacz







Wzmocniona konstrukcja drzwi o gr. 40 mm

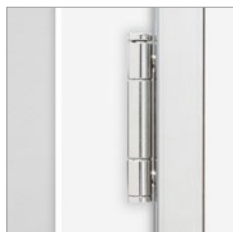

Zawias trójdzielny



Przylga zabezpieczona profilem ze stali nierdzewnej



biały (RAL 9010)



grafit (RAL 7024)

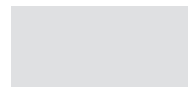

szary (RAL 7047)

## OŚCIEŻNICE

## KOLEKCJA DOSTĘPNA W KOMPLECIE Z OŚCIEŻNICAMI:

- Ościeżnica stalowa stała Guard - **str. 128**
- Ościeżnica stalowa regulowana Guard - **str. 128**

## CENY

Tabela zakresów i cen - skrzydło z ościeżnicą stalową regulowaną Guard:

ZAKRES	MODEL 1	MODEL 2-4	MODEL 5
95-125	1181,00 / 1452,63	1541,00 / 1895,43	1491,00 / 1833,93
125-155	1211,00 / 1489,53	1571,00 / 1932,33	1521,00 / 1870,83
155-185	1241,00 / 1526,43	1601,00 / 1969,23	1551,00 / 1907,73
185-215	1271,00 / 1563,33	1631,00 / 2006,13	1581,00 / 1944,63
215-245	1301,00 / 1600,23	1661,00 / 2043,03	1611,00 / 1981,53
245-275	1401,00 / 1723,23	1761,00 / 2166,03	1711,00 / 2104,53
275-305	1441,00 / 1772,43	1801,00 / 2215,23	1751,00 / 2153,73
305-335	1471,00 / 1809,33	1831,00 / 2252,13	1781,00 / 2190,63
335-365	1521,00 / 1870,83	1881,00 / 2313,63	1831,00 / 2252,13

netto / brutto zł

Tabela cen - skrzydło z ościeżnicą stalową stałą Guard:

MODEL 1	
OŚC. STAŁA	1004,00 / 1234,92
netto / brutto zł	
MODEL 2-4	
OŚC. STAŁA	1364,00 / 1677,72
netto / brutto zł	
MODEL 5	
OŚC. STAŁA	1314,00 / 1616,22

netto / brutto zł

## OPCJE ZA DOPLATĄ

## WENTYLACJA

- kratka wentylacyjna PVC: biały, szary, grafit **25,00** / 30,75 zł
- kratka wentylacyjna, aluminiowa: **89,00** / 109,47 zł
- panel stalowy dolny z wentylacją: **255,00** / 313,65 zł

## KONSTRUKCJA

- skrzydło o szerokości 100': + **10%**
- skrzydło o szerokości 110': + **15%**

## AKCESORIA

- panel stalowy pełny, górny - jednostronny: **139,00** / 171,00 zł
- panel stalowy pełny, górny - dwustronny: **229,00** / 281,67 zł
- panel stalowy pełny, dolny - jednostronny: **139,00** / 171,00 zł
- panel stalowy pełny, dolny - dwustronny: **229,00** / 281,67 zł



Panel stalowy dolny pełny

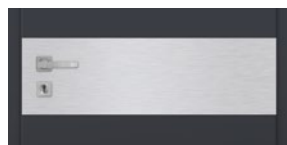

Panel stalowy górny pełny

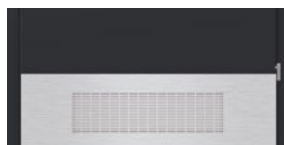

Panel stalowy dolny z wentylacją

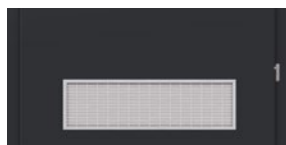

Kratka wentylacyjna aluminiowa



Bulaj - szkło mleczne lub transparentne

## Dodatkowe informacje:

- możliwość wykonania nietypowych skrzydeł, ościeżnic oraz szyb pod indywidualne zapytanie:

**inwestycje@classen.com.pl**

# BORD



## Drzwi Wewnętrzne Wejściowe; Akustyka 32 dB



pełne



panel stalowy z numerem pokoju (opcja) więcej na **str. 135**



Wzmocniona konstrukcja drzwi o gr. 46 mm + płaskowniki stalowe



Wzmocniona konstrukcja drzwi o gr. 40 mm

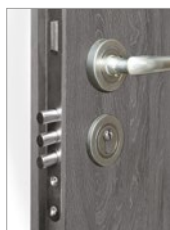

Zamek bolcowy dolny



Zamek bolcowy górny



Bolec antywyważeniowy



Próg opadający

### STANDARD WYKONANIA

Drzwi wewnętrzne wejściowe BORD przeznaczone są do stosowania w budownictwie mieszkaniowym, użyteczności publicznej oraz zamieszkania zbiorowego, jako drzwi wewnętrzne wejściowe.

- skrzydło drzwiowe okleinowane
- izolacja akustyczna - 32 dB dla drzwi B 46 W2 i W46 W2
  - przy zastosowaniu ości. BORD MDF
  - przy zastosowaniu ości. stalowej stałej

- profil krawędzi Hard Edge K
- wykończenie: Classen Primo, 3D Look, Classen Iridium, Classen CPL
- trzy srebrne zawiasy czopowe dwutrzeniowe, regulowane
- jednoskrzydłowe 80'-100'
- grubość skrzydeł: B40 - 40 mm, B46 i W46 - 46 mm



## OŚCIEŻNICE DEDYKOWANE

### KOLEKCJA DOSTĘPNA W KOMPLECIE Z OŚCIEŻNICAMI:

- BORD MDF - str. 116
- BORD stalowa Stała - str. 115
- BORD stalowa Narożna - str. 114
- HYBRYDA - str. 110

### UWAGI

- rozstaw otworów w zamku:
  - bolcowy dolny – 90 mm (B)
  - wielopunktowy – 72 mm (W)
- wkładki patentowe oraz klamki nie stanowią wyposażenia skrzydła
- rozmiar wkładki: B40 – 26/36, B46 i W46 – 26/41
- aprobaty techniczna: AT – 15-8467/2016

### DODATKOWE INFORMACJE

- możliwość wykonania nietypowych drzwi i ościeżnic pod indywidualne zapytanie: [inwestycje@classen.com.pl](mailto:inwestycje@classen.com.pl)

## CENY

### KONSTRUKCJA SKRZYDŁA

BORD	B40 W1	B46 W1	B46 W2	W46 W1	W46 W2
wzmocniony ramiak z drewna iglastego	✓	✓	✓	✓	✓
stalowe płaskowniki		✓	✓	✓	✓
plyta wiórowo-otworowa	✓	✓	✓	✓	✓
dwa zamki bolcowe pod wkładkę patentową	✓	✓	✓		
zamek wielopunktowy pod wkładkę patentową				✓	✓
próg opadający oraz trzy bolce antywyważeniowe			✓		✓

BORD	PR, 3D	CPL, IR
B40 W1	359,00 / 441,57	419,00 / 515,37
B46 W1	439,00 / 539,97	509,00 / 626,07
B46 W2	659,00 / 810,57	689,00 / 847,47
W46 W1	699,00 / 859,77	739,00 / 908,97
W46 W2	899,00 / 1105,77	949,00 / 1167,27

netto / brutto zł

### OPCJE ZA DOPLATĄ

#### WYKOŃCZENIE

- laminaty Classen HPL: **150,00** / 184,50 zł

#### KONSTRUKCJA

- skrzydło drzwiowe i ościeżnice 100': + **20%**

#### AKCESORIA

- wizjer: **20,92** / 25,73 zł
- próg opadający: **150,00** / 184,50 zł
- panel stalowy z numerem pokoju - jednostronny: **229,00** / 281,67 zł

## KOLORYSTYKA

### Primo



akacja ST



buk



dąb polski



dąb naturalny



orzech



biały

### 3D Look



dąb riviera



dąb olejowany



dąb palony



orzech kolumbia jasny



dąb sonoma



jesion biały



dąb szary



**NOWOŚĆ**  
dąb antracyt

### Iridium



jesion grafitowy



jesion śnieżny



jesion brązowy

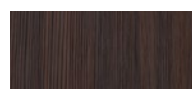

dąb ciemny

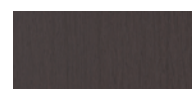

wenge

### CPL



orzech włoski



akacja jasna



akacja



jesion norweski



dąb grigio



dąb kendal



biały (RAL 9010)

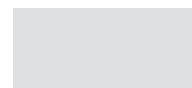

szary (RAL 7047)



grafit (RAL 7024)

### HPL



biały (RAL 9010)



szary (RAL 7047)



grafit (RAL 7024)

Pozostałe dekory HPL (str. 132) dostępne pod indywidualne zapytanie: [inwestycje@classen.com.pl](mailto:inwestycje@classen.com.pl)  
(Dekory spoza standardowej oferty występują w połączeniu z przylgą w kolorze szczotkowanego aluminium)

**Dekory HPL:** ościeżnice do dekorów HPL dostępne w laminacie CPL. Dopuszczalne są różnice w odcieniu i strukturze powierzchni.



# BORD W3



Drzwi Wewnętrzne Wejściowe Antywłamaniowe II Klasa; Akustyka **31 dB**



pełne

panel stalowy z numerem pokoju (opcja) więcej na **str. 135**

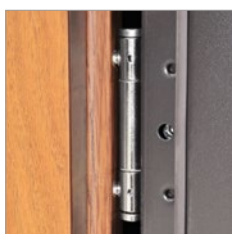

Zawias trójdzielny



Zamek listwowy

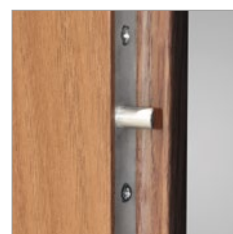

Listwa z bolcami antywyważeniowymi



Wzmocniona konstrukcja drzwi o gr. 46 mm + płaskowniki stalowe

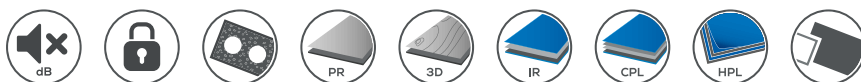



## STANDARD WYKONANIA

Drzwi wewnętrzne wejściowe BORD W3 spełniają wymagania II europejskiej klasy antywłamaniowej, pod warunkiem montażu drzwi ze dedykowaną ościeżnicą stalową, klamką z szyldem (**str. 125**) oraz kompletem wkładek patentowych spełniających II klasę antywłamaniową (**str. 122**).

### Konstrukcja

Konstrukcję skrzydła o grubości 46 mm stanowi ramiak z drewna iglastego wzmocniony specjalnym płaskownikiem stalowym oraz sklejką. Jako wypełnienie zastosowana została płyta wiórowo otworowa. Całość pokryta jest płytą drewnopochodną okleinowaną dekorami Classen.

### Standard wykonania skrzydła:

- skrzydło drzwiowe okleinowane
- wykończenie: Classen Primo, 3D Look, Classen Iridium, laminat Classen CPL i laminat Classen HPL
- profil krawędzi Hard Edge K
- trzy srebrne zawiasy antywłamaniowe, trójdzielne
- listwa antywyważaniowa Multistrong
- zamek listwowy pod wkładkę patentową (rozstaw otworów 72 mm)
- jednoskrzydłowe 80'-100'
- grubość skrzydeł: 46 mm
- skrzydło drzwiowe dostępne wyłącznie z Ościeżnicą stalową Stałą BORD W3 - **str. 117**

## CENY

Tabela zakresów i cen - skrzydło z ościeżnicą stalową stałą BORD W3:

BORD W3	PR, 3D	CPL, IR	HPL
W46 W3	1189,00 / 1462,47	1298,00 / 1596,54	1399,00 / 1720,77

netto / brutto zł

## OPCJE ZA DOPŁATĄ

### KONSTRUKCJA

- skrzydło drzwiowe i ościeżnice 100': **+ 20%**

### AKCESORIA

- wizjer: **20,92** / 25,73 zł
- próg przejściowy: **88,00** / 108,24 zł
- próg opadający: **150,00** / 184,50 zł
- panel stalowy z numerem pokoju - jednostronny: **229,00** / 281,67 zł

## KOLORYSTYKA

### Primo



akacja ST



buk



dąb polski



dąb naturalny



orzech



biały

### 3D Look



dąb riviera



dąb olejowany



dąb palony



orzech kolumbia jasny



dąb sonoma



jesion biały



dąb szary

### Iridium



jesion grafitowy



jesion śnieżny



jesion brązowy

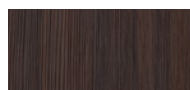

dąb ciemny



wenge

### CPL



orzech włoski



akacja jasna



akacja



jesion norweski



dąb grigio



dąb kendal



biały (RAL 9010)

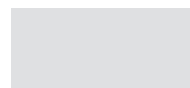

szary (RAL 7047)



grafit (RAL 7024)

### HPL

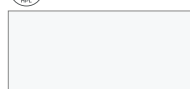

biały (RAL 9010)

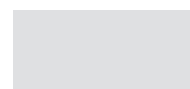

szary (RAL 7047)



grafit (RAL 7024)

Pozostałe dekory HPL (**str. 132**) dostępne pod indywidualne zapytanie: [inwestycje@classen.com.pl](mailto:inwestycje@classen.com.pl)  
(Dekory spoza standardowej oferty występują w połączeniu z przylgą w kolorze szczotkowanego aluminium)

**Dekory HPL:** ościeżnice do dekorów HPL dostępne w laminacie CPL. Dopuszczalne są różnice w odcieniu i strukturze powierzchni.

PRZECIWPÓŻAROWE  
EI30, EI60



2

- ← biuro / office / office
- ↳ showroom / showroom / showroom
- ↳ recepcja / reception / reception
- ↳ parking / parking / parking



Drzwi Wewnętrzne Wejściowe; Akustyka 27 dB, 32 dB

panele: Classen Neo 2.0 - S18 Mineral Slate 40813

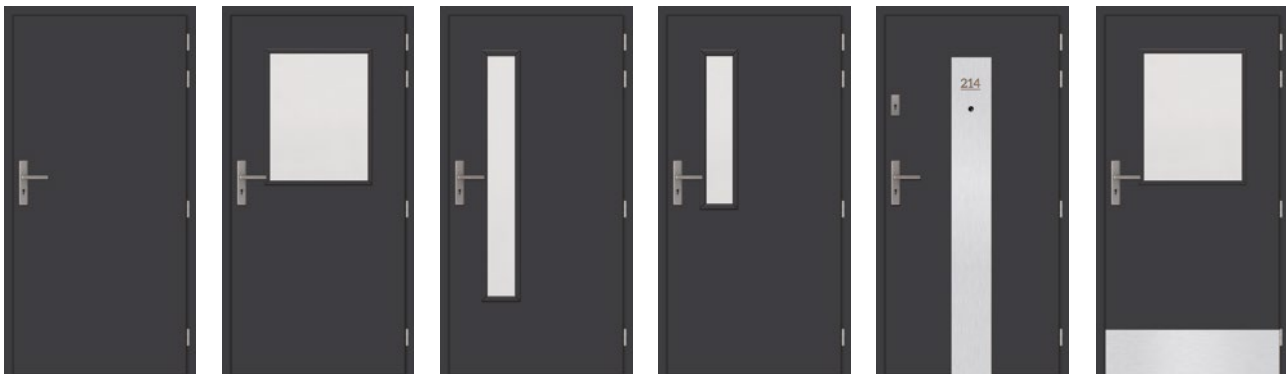

pełne - EI30 lub EI60

przeszkłone - EI30 lub EI60

przeszkłone EI30 model 1

przeszkłone EI60 model 1

panel stalowy z numerem pokoju (opcja) więcej na **str. 135**

przeszkłone z dolnym panelem stalowym (opcja) więcej na **str. 135**



Wzmocniona, ognioodporna konstrukcja skrzydeł przeciwpożarowych



Próg opadający



samozamkniętac DC135 z szyną ślizgową



samozamkniętac DC140 nawierzchniowy z ramieniem standardowym



## STANDARD WYKONANIA

- skrzydło drzwiowe okleinowane
- specjalistyczna płyta dwuwarstwowa/ramiak z drewna iglastego
- zamek zapadkowy pod wkładkę patentową z wkładem izolacyjnym
- próg opadający - wersja W2
- profil krawędzi Hard Edge K
- wykończenie powierzchni: Classen Iridium, laminat Classen CPL, laminat Classen HPL
- uszczelka pęczniająca w przyłdzie skrzydła drzwiowego
- cztery srebrne zawiasy czopowe
- jednoskrzydłowe 80'-100' - izolacyjność akustyczna = 32 dB wersja W2
- dwuskrzydłowe 120'-200' - izolacyjność akustyczna wersja W2: 27 dB dla EI30, 32 dB dla EI60
- grubość skrzydeł: EI30 - 50 mm, EI60 - 60 mm
- w wersji szklonej: szyba transparentna o podwyższonej klasie ognioodporności
- rozstaw otworów w zamku 72mm
- w skrzydłach EI 30 dostępna opcja dymoszczelności z ościeżnicą stalową

### Skrzydło wewnętrzne przeciwpożarowe

Drzwi wewnętrzne wejściowe, przeciwpożarowe przeznaczone są do stosowania w budownictwie mieszkaniowym, użyteczności publicznej oraz zamieszkania zbiorowego, jako drzwi spełniające wymagania klasy odporności ogniowej EI30 lub EI60, dymoszczelności klas S<sub>a</sub> i S<sub>m</sub> oraz izolacyjności akustycznej do 32 dB.

## OŚCIEŻNICE DEDYKOWANE

- ościeżnica PPOŻ drewniana - **str. 129**
- ościeżnica PPOŻ stalowa stała - **str. 129**

## DODATKOWE INFORMACJE

- **Wersja W1** - nie posiada klasy dymoszczelności S<sub>a</sub>, S<sub>m</sub> oraz izolacyjności akustycznej (próg opadający)
- Krajowa ocena techniczna: ITB-KOT-2018/0407 wydanie 1
- certyfikaty zgodności: ITB Nr 020-UWB-2697/W
- w celu spełnienia warunków KOT drzwi przeciwpożarowe muszą być zakupione razem z samozamykaczem
- drzwi wewnętrzne wejściowe tylko w wersji pełnej
- wkładki patentowe oraz klamki nie stanowią wyposażenia drzwi
- rozmiar wkładek patentowych: EI 30 - 36x36; EI 60 - 36x46 (dla szyldów klamki o grubości ok 10mm)
- możliwość wykonania nietypowej szerokości i wysokości drzwi 1 i 2 skrzydłowych, pod indywidualne zapytanie: [inwestycje@classen.com.pl](mailto:inwestycje@classen.com.pl)

## CENY

Cennik drzwi PPOŻ określa cenę skrzydła wraz z ościeżnicą stałą stalową lub drewnianą

	EI30 z ośc. stalową	EI30 z ośc. drew.	EI60 z ośc stalową	EI60 z ośc drew.
pełne W1	1405,00 / 1728,15	1399,00 / 1720,77	1752,00 / 2154,96	1746,00 / 2147,58
pełne W2	1900,00 / 2337,00	1906,00 / 2344,38	-	2192,00 / 2696,16
przeszkłone, przeszkłone m. 1 - W1	2475,00 / 3044,25	2469,00 / 3036,87	3400,00 / 4182,00	3394,00 / 4174,62
przeszkłone, przeszkłone m. 1 - W2	-	3084,00 / 3793,32	-	4078,00 / 5015,94

netto / brutto zł

## OPCJE ZA DOPLATĄ

### WYKOŃCZENIE

- laminat Classen HPL: **150,00** / 184,50 zł

### KONSTRUKCJA

- skrzydło drzwiowe i ościeżnice 100': **+ 5%**
- skrzydło drzwiowe i ościeżnice 110': **+ 20%**

### AKCESORIA

- próg stalowy: **88,00** / 108,24 zł
- próg opadający: **150,00** / 184,50 zł

- panel stalowy pełny, górny - jednostronny: **139,00** / 171,00 zł
- panel stalowy pełny, górny - dwustronny: **229,00** / 281,67 zł
- panel stalowy pełny, dolny - jednostronny: **139,00** / 171,00 zł
- panel stalowy pełny, dolny - dwustronny: **229,00** / 281,67 zł
- panel stalowy z numerem pokoju - jednostronny: **229,00** / 281,67 zł

## KOLORYSTYKA



jesion grafitowy



jesion śnieżny



jesion brązowy



wenge



dąb ciemny



akacja jasna



akacja



orzech włoski



jesion norweski



dąb grigio



dąb kendal



biały (RAL 9010)

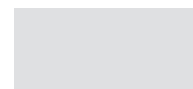

szary (RAL 7047)



grafit (RAL 7024)

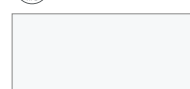

biały (RAL 9010)

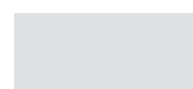

szary (RAL 7047)



grafit (RAL 7024)

Pozostałe dekory HPL (**str. 132-133**) dostępne pod indywidualne zapytanie: [inwestycje@classen.com.pl](mailto:inwestycje@classen.com.pl) (Dekory spoza standardowej oferty występują w połączeniu z przylgą w kolorze szcztokowanego aluminium)

**Dekory HPL:** ościeżnice do dekorów HPL dostępne w okleinie Iridium lub CPL. Dopuszczalne są różnice w odcieniu.



# VENOM

22

23

▼ opcjonalne wzory frezowań dostępne dla kolekcji **Bord** oraz **PPOŻ**



model 1

model 2

model 3

model 4

model 5

model 6

model 7

model 8

model 9



model 10

model 11

model 12

model 13

model 14

model 15

model 16

model 17







## UWAGI

Dostępne za dopłatą w modelach pełnych z kolekcji BORD, BORD W3 i PPOŻ

Modele 16 i 17 dostępne tylko w okleinach Iridium - dąb ciemny ryfla, wenge

## CENY

### Tabela dopłat do wykończenia Venom:

	BORD, PPOŻ
dopłata do modeli pełnych	85,00 / 104,55
netto / brutto zł	

## KOLORYSTYKA

### **Primo**



akacja ST

### **3D Look**



dąb olejowany



dąb palony



dąb sonoma



orzech kolumbia jasny

### **Iridium**

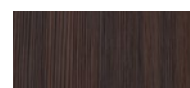

dąb ciemny



wenge

# VENOM ALU



▼ opcjonalne wzory aplikacji aluminiowych

panele: Classen Visiogrande Concrete beige L3757



model 1



model 2



model 3



model 4



model 5



model 6



model 7



model 8



model 9



model 10



model 11



model 12



model 13



model 14



model 15



model 16



model 17



model 18



## SZCZEGÓŁY



Profil aluminiowy o szerokości 8mm (w kolorze stali nierdzewnej / INOX) zlicowany z powierzchnią skrzydła drzwiowego.

## UWAGI

Dostępne za dopłatą w modelach pełnych z kolekcji BORD, BORD W3, PPOŻ, Natura HK/HB CPL, Natura HK/HB HPL, Natura HR (w wybranych dekorach, tylko na konstrukcji wzmocnionej płytą wiórowo - otworową)

## KOLORYSTYKA

### Iridium



*jesion grafitowy*



*jesion śnieżny*



*jesion brązowy*

### CPL



*akacja jasna*



*akacja*



*orzech włoski*



*jesion norweski*



*dąb grigio*



*dąb kendal*



*grafit (RAL 7024)*

### HPL



*biały (RAL 9010)*

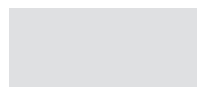

*szary (RAL 7047)*



*grafit (RAL 7024)*

## CENY

### Tabela dopłat do wykończenia Venom Alu:

	BORD, PPOŻ
model 1-4, 6, 11-15, 17-18	205,00 / 252,15
model 5, 7-10, 16	215,00 / 264,45

netto / brutto zł



# DRZWI AKUSTYCZNE



## DRZWI AKUSTYCZNE - pełne 27 dB - Rw (27-30)



pełne - 27 dB

- skrzydło drzwiowe okleinowane pełne
- konstrukcja: płyta wiórowo-otworowa, ramiak z drewna iglastego, obłożony płytą HDF
- profil krawędzi Hard Edge K
- wykończenie: Classen Primo, Classen Iridium, Classen 3D Look, Classen CPL, Laminate HPL oraz lakierowane
- 3 srebrne zawiasy czopowe wkręcane
- zamek na klucz, łazienkowy, pod wkładkę patentową, zamek oszczędnościowy
- próg opadający
- jednoskrzydłowe 60'-90' (100' - dopłata 20%)

### Ościeżnice dedykowane:

Rw (C; Ctr)= 30(-1; -1) dB - Ościeżnica Regulowana





## DRZWI AKUSTYCZNE - pełne 32 dB - Rw (32-34)



model 1 - 32 dB

- skrzydło drzwiowe okleinowane pełne
- konstrukcja: specjalistyczna płyta, ramiak z drewna iglastego, obłożony płytą HDF
- profil krawędzi Hard Edge K
- wykończenie: Classen Primo, Classen 3D Look, Classen Iridium, Classen CPL, Laminat HPL oraz lakierowane
- 3 srebrne zawiasy czopowe wkręcane
- zamek na klucz, łazienkowy, pod wkładkę patentową, zamek oszczędnościowy
- próg opadający
- jednoskrzydłowe 60'-90' (100' - dopłata 20%)

### Ościeżnice dedykowane:

Rw (C; Ctr)= 34 (-1; -2) dB - Ościeżnica Regulowana  
Rw (C; Ctr)= 32 (0;-1) dB - Ościeżnica Stalowa Stała

## DRZWI AKUSTYCZNE - z szybą 32 dB - Rw (32-33)



model 2 - 32 dB



model 3 - 32 dB

- skrzydło drzwiowe okleinowane z szybą
- konstrukcja: specjalistyczna płyta, ramiak z drewna iglastego, obłożony płytą HDF
- szyba transparentna, bezpieczna
- profil krawędzi Hard Edge K
- wykończenie: Classen Primo, Classen 3D Look, Classen Iridium, Classen CPL, Laminat HPL oraz lakierowane
- 3 srebrne zawiasy czopowe wkręcane
- zamek na klucz, łazienkowy, pod wkładkę patentową, zamek oszczędnościowy
- próg opadający
- jednoskrzydłowe 60'-90' (100' - dopłata 20%)

### Ościeżnice dedykowane:

Rw (C; Ctr)= 32 (0;-2) dB - Ościeżnica Regulowana  
Rw (C; Ctr)= 33 (0;-2) dB - Ościeżnica Stalowa Stała

## DODATKOWE INFORMACJE

- izolacyjność akustyczna 27 dB (27-30 dB). Raport z badań GLA-1144.3/13.
- izolacyjność akustyczna 32 dB (32-34 dB). Raport z badań GLA-1166.2/14.

## CENY

Tabela cen drzwi akustycznych, jednoskrzydłowych:

	PR / 3D	IR / CPL	HPL	Białe lakierowane
27 dB pełne	397,00 / 466,17	447,00 / 549,81	674,00 / 829,02	594,00 / 730,62
32 dB pełne m.1	569,00 / 699,87	599,00 / 736,77	699,00 / 859,77	649,00 / 798,27
32 dB szklone m.2	719,00 / 884,37	779,00 / 958,17	949,00 / 1167,27	819,00 / 1007,37
32 dB szklone m.3	665,00 / 817,95	699,00 / 859,77	849,00 / 1044,27	749,00 / 921,27

netto / brutto zł

## KOLORYSTYKA

Drzwi akustyczne Classen dostępne są we wszystkich dekorach z poniższych grup (szczegóły na **stronie 130 - 131**) oraz opcjonalnie w kolorach z palety RAL:



**Primo**



**3D Look**



**Lak**



**Iridium**



**CPL**



**HPL**

(tylko oferta standardowa)



Kolory z palety RAL dostępne za dopłatą.  
Tabela dopłat - **strona 120**

COMPACT

## Nowoczesny system pozwalający na idealne wkomponowanie drzwi w ścianie

W skład systemu Compact wchodzi skrzydło drzwiowe wewnątrzlokalowe, okleinowane lub do samodzielnego wykończenia oraz ościeżnica aluminiowa. Całość po zamontowaniu stanowi jednolitą powierzchnię ze ścianą.

### STANDARD WYKONANIA

- skrzydło płytowe, pełne, grubości 40 mm
- konstrukcja Classen Hard
- skrzydło zewnętrzne - bezprzylgowe, otwierane na zewnątrz (wys. 2022 mm)
- skrzydło wewnętrzne - przylgowe, otwierane do wewnątrz (wys. 2032 mm)
- wykończenie powierzchni: grunt (powierzchnia przygotowana do samodzielnego wykończenia - malowania \*), okleiny 3D Look, Iridium, laminaty CPL, HPL
- jednoskrzydłowe 60'-100'
- 2 otwory pod zawiasy chowane, regulowane (3 zawiasy dla szerokości 100' i wysokości od 2222 do 2332 mm)
- zamek magnetyczny na klucz, oszczędnościowy, WC, patent

\* testy przeprowadzone na oryginalnych farbach naściennych dostępnych na rynku

### OŚCIEŻNICA

Ościeżnica aluminiowa, dostępna w wersji **zewnętrznej i wewnętrznej**, surowa, z możliwością samodzielnego malowania po wcześniejszej impregnacji.

Opakowanie zawiera: 2 lub 3 zawiasy, uszczelki, impregnat, instrukcję montażu oraz akcesoria potrzebne do jej zamontowania. Montaż ościeżnicy na surowy mur wymaga obróbki tynkiem lub płytami kartonowo-gipsowymi.



## OŚCIEŻNICA WEWNĘTRZNA

Wys. skrzydła Hd	Wys. otworu montażowego Ho	Wys. zewnętrzna ościeżnicy Hz	Wys. światła przejścia Hp	Il. zawiasów
2032	2081	2074	2032	2
2132	2181	2174	2132	2
2232	2281	2274	2232	3
2332	2381	2374	2332	3
Szer. skrzydła Sd	Szer. otworu montażowego So	Szer. zewnętrzna ościeżnicy Sz	Szer. w świetle przejścia ościeżnicy Sp	
618	698	688	603	
718	798	788	703	
818	898	888	803	
918	998	988	903	
1018	1098	1088	1003	

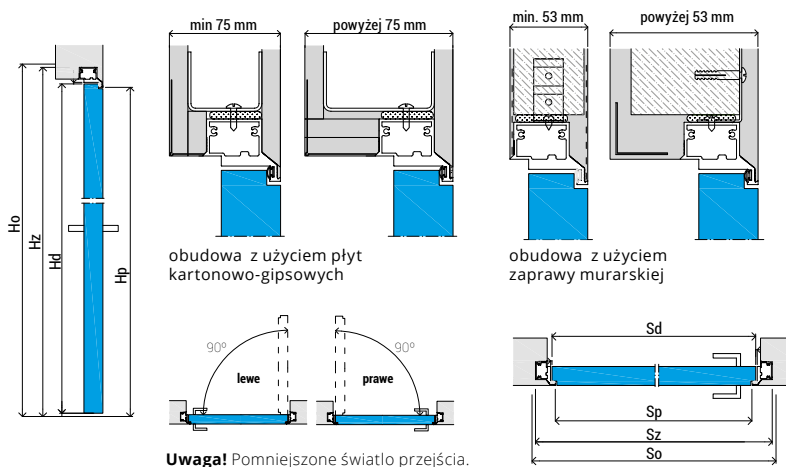

## OŚCIEŻNICA ZEWNĘTRZNA

Wys. skrzydła Hd	Wys. otworu montażowego Ho	Wys. zewnętrzna ościeżnicy Hz	Wys. światła przejścia Hp	Il. zawiasów
2022	2071	2064	2022	2
2122	2171	2164	2122	2
2222	2271	2264	2222	3
2322	2371	2364	2322	3
Szer. skrzydła Sd	Szer. otworu montażowego So	Szer. zewnętrzna ościeżnicy Sz	Szer. w świetle przejścia ościeżnicy Sp	
618	698	688	603	
718	798	788	703	
818	898	888	803	
918	998	988	903	
1018	1098	1088	1003	

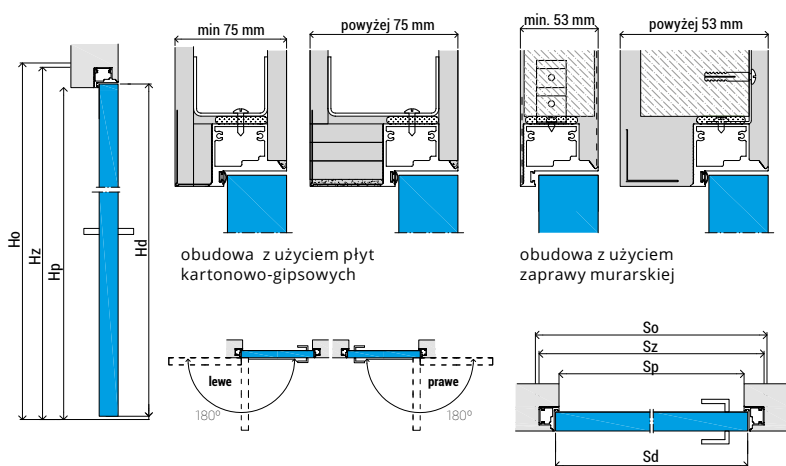

## OPCJE ZA DOPŁATĄ

### KONSTRUKCJA

- płyta wiórowo-otworowa: 75,00 / **92,25 zł**
  - szerokość 100': **+20%**
  - wysokość 2132, 2122 mm: **+30%**
  - wysokość 2232, 2222 mm: **+35%**
  - wysokość 2332, 2322 mm: **+40%**
- Dopłaty za szerokość i wysokość dotyczą skrzydła oraz ościeżnicy.

### AKCESORIA

- próg opadający: 150,00 / **184,50 zł**

### WENTYLACJA

- podcięcie wentylacyjne: 20,00 / **24,60 zł**

## KOLORYSTYKA

Drzwi w systemie Compact dostępne są we wszystkich dekorach z poniższych grup (szczegóły na **stronie 130 - 131**):



## CENY

**NOWOŚĆ**

	GRUNTOWANE	3D	IR / CPL	HPL	LAKIEROWANE UV
skrzydło pełne 60°-90°, wys. 2022, 2032mm	330,00 / 405,90	235,00 / 289,05	335,00 / 412,05	529,00 / 650,67	439,00 / 539,97

### Tabela cen systemu Compact:

ościeżnica aluminiowa	749,00 / 921,27
netto / brutto zł	

# SYSTEM DRZWI PRZESUWNYCH



## System Przesuwny Jedno i Dwuskrzydłowy

**System przesuwny jednoskrzydłowy** naścienny składa się z maskownicy (w kpl belka odbojowa), mechanizmu, skrzydła drzwiowego. Montowane opcjonalnie z ościeżnicą Regulowaną lub bezpośrednio na ścianie.

System przesuwny jednoskrzydłowy oferowany jest w wymiarach 60', 70', 80', 90', 100'.

**System przesuwny dwuskrzydłowy** otwierany jest synchronicznie tzn. przesuwając jedno skrzydło rozsuwają się oba skrzydła drzwiowe jednocześnie. System synchroniczny wymaga zamówienia dwóch skrzydeł drzwiowych o identycznej szerokości. System ten montowany jest również na „tunelu” ościeżnicy regulowanej lub bezpośrednio na ścianie.

System przesuwny dwuskrzydłowy oferowany jest w wymiarach 120', 140', 160', 180', 200' (dla drzwi otwieranych synchronicznie).

Skrzydła drzwiowe do systemu przesuwnego wykonane są w wersji bezprzylgowej w wymiarach zewnętrznych skrzydła przylgowego, np.: 844 x 2035 mm (80').

### Kompletny system przesuwny składa się z:

System jednoskrzydłowy:  
mechanizm przesuwny + maskownica (z belką odbojową)  
+ 1x skrzydło

System dwuskrzydłowy:  
synchroniczny mechanizm przesuwny + maskownica + 2x skrzydło

### Dostępność:

System przesuwny dostępny jest we wszystkich dekorach i kolekcjach poza kolekcjami: Ksantos, Classic, Andromeda, Solano.

### Przekrój pionowy systemu przesuwnego

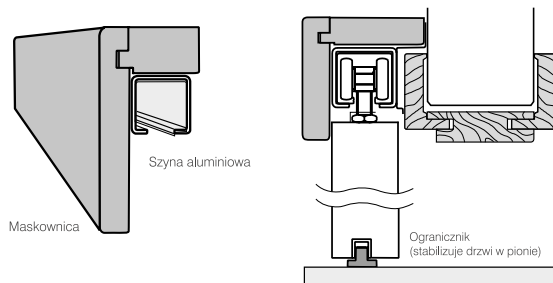

## CENY

Tabela cen maskownic okleinowanych systemu przesuwnego:

maskownica okleinowana - komplet (jednoskrzydłowa)	maskownica okleinowana - komplet (jednoskrzydłowa)	maskownica okleinowana - komplet (dwuskrzydłowa)
60' - 90'	100'	120' - 200'
121,00 / 148,83	145,00 / 178,35	176,00 / 216,48

netto / brutto zł

Tabela cen maskownic lakierowanych systemu przesuwnego:

maskownica lakierowana - komplet (jednoskrzydłowa)	maskownica lakierowana - komplet (jednoskrzydłowa)	maskownica lakierowana - komplet (dwuskrzydłowa)
60' - 90'	100'	120' - 200'
179,00 / 220,17	214,00 / 263,22	219,00 / 269,37

netto / brutto zł

Tabela cen mechanizmów do systemu przesuwnego:

mechanizm przesuwny (jednoskrzydłowy)	mechanizm przesuwny synchroniczny (dwuskrzydłowy)
60' - 100'	120' - 200'
208,00 / 255,84	428,00 / 526,44

netto / brutto zł





## NOWOŚĆ

Pochwyty montowane w drzwiach przesuwnych za dopłatą. Kolor pochwyty przypisany do danego dekoru.

### Pochwyty PCV

dopłata do skrzydła 25,00 / 30,75 PLN netto / brutto zł

brąz



**PRIMO:** akacja ST, orzech  
**3D LOOK:** dąb palony  
**IRIDIUM:** dąb ciemny  
**CPL:** akacja, orzech włoski

beż



**PRIMO:** buk, dąb naturalny, dąb polski  
**3D LOOK:** dąb olejowany, dąb sonoma, dąb san remo, dąb riviera  
**IRIDIUM:** jesion śnieżny, jesion brązowy

srebrny



**3D LOOK:** orzech kolumbia jasny; dąb nordycki, dąb szary, dąb antracyt  
**IRIDIUM:** jesion grafitowy, wenge  
**CPL:** akacja jasna, szary CPL 7047, grafit dąb grigio, dąb kendal, jesion norweski

biały



**PRIMO:** biały  
**3D LOOK:** jesion biały  
**IRIDIUM:** biały mat  
**CPL:** biały CPL  
**LAKIEROWANE**

### Pochwyty stalowe

dopłata do skrzydła 70,00 / 86,10 netto / brutto zł

nikiel



**PRIMO**  
**3D LOOK**  
**IRIDIUM**  
**CPL**  
**LAKIEROWANE**

### Samodomykacz



55,00 / 67,65 (kpl)  
 netto / brutto zł

### Zamek hakowy - klucz, WC



Ceny z pochwytem (netto / brutto zł):  
 130,00 / 159,90 (jednoskrzydłowy)  
 190,00 / 233,70 (dwuskrzydłowy)

## KOLORYSTYKA

Drzwi przesuwne Classen dostępne są we wszystkich dekorach z poniższych grup (szczegóły na **stronie 130-131**): oraz opcjonalnie w kolorach z palety RAL:



**Primo**



**3D Look**



**Lak**



**Iridium**



**CPL**



Kolory z palety RAL dostępne za dopłatą.  
 Tabela dopłat - **strona 120**

# PRZESUWNY SYSTEM DIVA



## System Przesuwny Jednoskrzydłowy

*System Diva dzięki szerokiej, aluminiowej szynie, częściowo wpuszczonej w skrzydło, tworzy estetyczne i nowoczesne połączenie drzwi z systemem przesuwным.*

**NOWOŚĆ** ▶ Pochwyty montowane w drzwiach przesuwnych za dopłatą. Kolor pochwyty przypisany do danego dekoru - Strona 99.

System składa się z mechanizmu oraz skrzydła drzwiowego i przeznaczony jest do montażu bezpośrednio na ścianę (brak możliwości montażu z tunelem).

**Skrzydło drzwiowe:** przesuwne, jednoskrzydłowe, pełne, konstrukcja HARD, wyposażone w standardzie w pochwyty stalowy INOX. Dedykowane wyłącznie do systemu Diva.

Wymiary skrzydła - 744, 844, 944 x 2135 mm.

**Mechanizm:** komplet stanowią szyna aluminiowa o długości 2m, okucia oraz instrukcja montażu.

Dostępne są dwa rodzaje mechanizmu - standardowy oraz z systemem samodomykającym. Po zamontowaniu systemu szczelina pomiędzy skrzydłem a ścianą wynosi 12 mm.





**Skrzydło z szyną**  
sposób połączenia

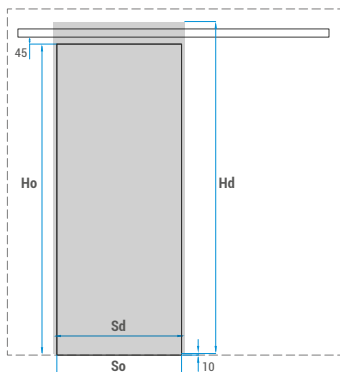

**Tabela wymiarów systemu Diva:**

	Wys. skrzydła Hd	Wys. otworu w murze Ho	Szer. skrzydła Sd	Szer. otworu w murze So
70°	2135	2000	744	700
80°			844	800
90°			944	900

**Iridium**



*jesion grafitowy*



*jesion śnieżny*



*jesion brązowy*

**CPL - 0,2 mm**



*akacja jasna*



*akacja*



*orzech włoski*



*jesion norweski*



*dąb grigio*



*dąb kendal*



*biały (RAL 9010)*

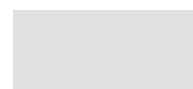

*szary (RAL 7047)*



*grafit (RAL 7024)*

**Lakierowane**

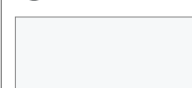

*biały UV*

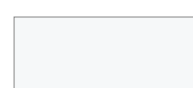

*biały UV Pure*



Kolory z palety RAL dostępne za dopłatą.  
Tabela dopłat - **strona 120**

CENY

**Tabela cen mechanizmu systemu Diva:**

MECHANIZM STANDARDOWY	MECHANIZM Z DOMYKIEM
499,00 / 613,77	639,00 / 785,97

netto / brutto zł

**Tabela cen skrzydeł drzwiowych systemu Diva:**

CPL, IR	Lakier biały UV
399,00 / 490,77	449,00 / 552,27

netto / brutto zł



# PRZESUWNY DESIGN SYSTEM

**NOWOŚĆ** Pochwyty montowane w drzwiach przesuwnych za dopłatą. Kolor pochwyty przypisany do danego dekoru - Strona 99.

## Pochwyty stalowe



stalowy  
srebrny  
INOX

## Reling dwustronny



stal nierdzewna  
500mm

## Stoper

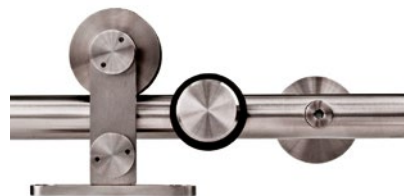

System przesuwny ze stoperem

### Tabela cen:

SYSTEM DESIGN	POCHWYT STALOWY	RELING STALOWY
719,00 / 884,37	66,00 / 81,18	209,00 / 257,07

netto / brutto zł

### Tabela wymiarów otworów w murze:

	szer.	wys.
70'	702	2010
80'	802	2010
90'	902	2010

szer.

wys.

**Drzwi przesuwne to swoboda ruchów i łatwość przemieszczania się. Atrakcyjne dekory, lśniąca stal nierdzewna i najwyższy komfort łączą się w imponujące drzwi, które pozwalają w szlachetny sposób zamykać i otwierać pomieszczenia.**

System przesuwny naścienny Design System wykonany jest w całości ze stali nierdzewnej, przeznaczony do zabudowy bezpośrednio na ścianę, dostępny tylko w wersji jednoskrzydłowej.

Skrzydła drzwiowe dla systemu przesuwego Design wykonane jest w wersji bezprzylgowej (wymiary jak dla drzwi przylgowych). Dostępne w kolekcjach: Natura HR, Asteria, Discovery, Tetyda, Demeter oraz w kolekcjach drzwi ramowych.

### Opakowanie

Zawiera kompletny system przesuwny z szyną o długości 2100 mm, na której możliwy jest montaż skrzydeł drzwiowych o szerokości 70', 80', 90'.



## SYSTEM DRZWI PRZESUWNYCH CHOWANYCH W ŚCIANIE

Bazuje na drzwiach wewnętrzlokalowych, bezprzylgowych, jedno lub dwuskrzydłowych w dekorach firmy CLASSEN.  
Konstrukcję systemu zbudowanego z metalowych kształtowników stanowi kasetę, w którą chowa się skrzydło podczas otwierania drzwi.



**NOWOŚĆ** Pochwyty montowane w drzwiach przesuwnych za dopłatą.  
Kolor pochwyty przypisany do danego dekoru - Strona 99.

Tabela wymiarów kasety pojedynczej

KOD	Światło L x H	Wymiary zewnętrzne			Grubość kasety / ściany *)	Wymiary wewnętrzne	Wymiary skrzydła	
		C x H1	A	B			LP	HP
G60 plus	610 x 2025	1350 x 2110	670	640	100	53	644	2035
G70 plus	710 x 2025	1550 x 2110	770	740			744	
G80 plus	810 x 2025	1750 x 2110	870	840	844			
G90 plus	910 x 2025	1950 x 2110	970	940	944			
G100 plus	1010 x 2025	2150 x 2110	1070	1040	1044			

Kaseta o grubości 100 mm - możliwość montażu tylko skrzydeł pełnych, płytowych lub ramowych Classen.

\*) Ościeżnice Eclipse dla nietypowych grubości muru należy zamawiać wg. formularza zamówieniowego.  
Dekory ościeżnic: Classen Primo, Classen 3D Look, Classen Iridium i Classen CPL.



Tabela wymiarów kasety podwójnej

KOD	Światło L x H	Wymiary zewnętrzne			Grubość kasety / ściany *)	Wymiary wewnętrzne	Wymiary skrzydła	
		C x H1	A	B			LP	HP
GG60 plus	1210 x 2025	2600 x 2110	1280	640	100	54	644	2035
GG70 plus	1410 x 2025	3000 x 2110	1480	740			744	
GG80 plus	1610 x 2025	3400 x 2110	1680	840	844			
GG90 plus	1810 x 2025	3800 x 2110	1880	940	944			
GG100 plus	2010 x 2025	4200 x 2110	2080	1040	1044			

Kaseta o grubości 100 mm - możliwość montażu tylko skrzydeł pełnych, płytowych lub ramowych Classen.

\*) Ościeżnice Eclipse dla nietypowych grubości muru należy zamawiać wg. formularza zamówieniowego.  
Dekory ościeżnic: Classen Primo, Classen 3D Look, Classen Iridium i Classen CPL.

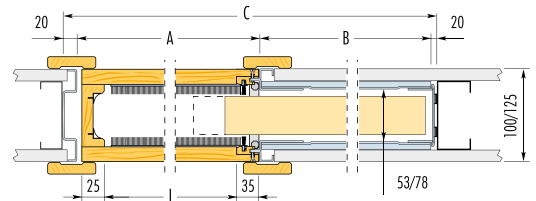
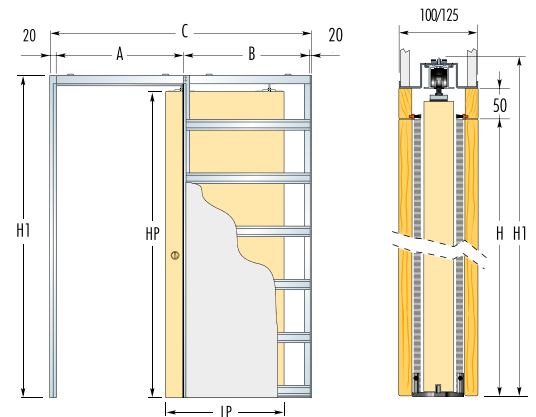
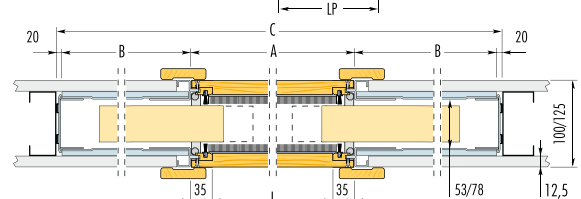
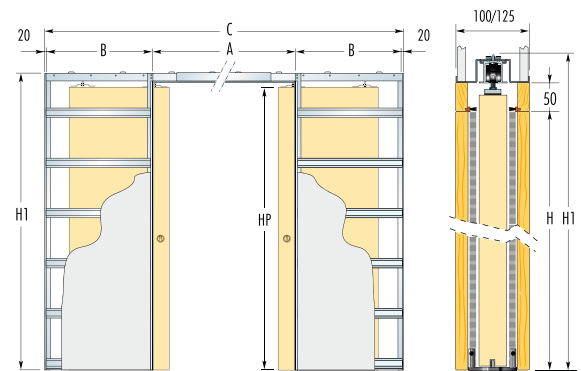

Zastosowanie	Do drzwi wewnętrzlokalowych, bezprzylgowych jedno lub dwuskrzydłowych
Nr Aprobaty Technicznej	AT-15-7002/2015
Skład zestawu	Kaseta 100 lub 125 wraz z okuciami, elementy ościeżnicowe w dekorach Classen
	Skrzydło drzwiowe przesuwne Classen

Tabela cen systemu kasetowego Eclipse (dla grubości muru 100, 125 mm):

RODZAJ	kaseta 1-skrzydłowa	ościeżnica Eclipse pojedyncza	kaseta 2-skrzydłowa	ościeżnica Eclipse podwójna
cena	780,00 / 959,40	469,00 / 576,87	1580,00 / 1943,40	569,00 / 699,87
szerokości	60'-100'		120'-200'	

netto / brutto zł

STANDARD WYKONANIA



**Ościeżnice Regulowane** wykonane są z płyty wiórowej i MDF pokrytej dekorami Classen lub lakierowane, odpowiadające kolorystyce skrzydeł drzwiowych.

Dostępna również w wersji Tunel.

**Pakowanie:**

Kompletna ościeżnica składa się z belki górnej oraz bazy i stanowi w całości jedno opakowanie. W opakowaniu znajdują się ponadto okucia, uszczelki i zestaw montażowy. Dla skrzydeł o wymiarach 100' lub skrzydeł wzmocnionych wymagana jest ościeżnica z trzema zawiasami.

KOLORYSTYKA

**Dekory Classen Primo:** akacja ST, biały, dąb natural pion, buk, dąb polski, orzech.

**Dekory Classen 3D Look<sup>®</sup>:** dąb palony, dąb olejowany, jesion biały, dąb sonoma, orzech kolumbia jasny, dąb san remo, dąb riviera, dąb szary, dąb nordycki, dąb antracyt.

**Dekory Classen Iridium:** biały mat<sup>®</sup>, dąb ciemny, jesion śnieżny<sup>®</sup>, jesion brązowy, jesion grafitowy<sup>®</sup>, wenge.

**Dekory Classen CPL:** akacja<sup>®</sup>, akacja jasna<sup>®</sup>, biały 9010<sup>®</sup>, szary 7047, grafit 7024, orzech włoski<sup>®</sup>, jesion norweski<sup>®</sup>, dąb kendał<sup>®</sup>, dąb grigio<sup>®</sup>.

**Lakierowana<sup>®</sup>:** lakier biały UV lub PU.

**Ościeżnica Regulowana 80** dostępna w dekorach oznaczonych <sup>®</sup>

**RAL:** tabela dopłat na stronie 120.

REGULOWANA / REGULOWANA 80

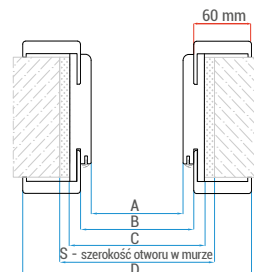
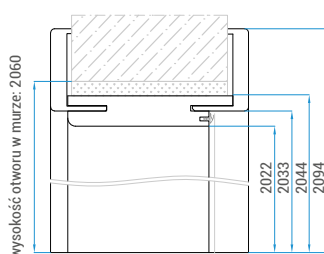
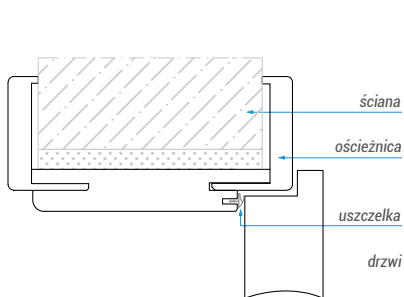

▲ OŚCIEŻNICA REGULOWANA

▼ OŚCIEŻNICA REGULOWANA 80 **NOWOŚĆ**

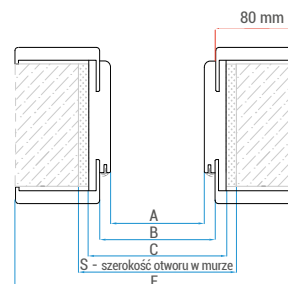
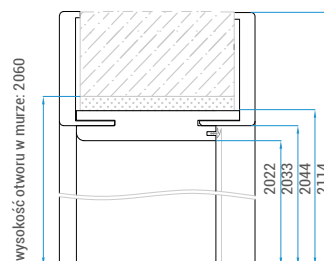
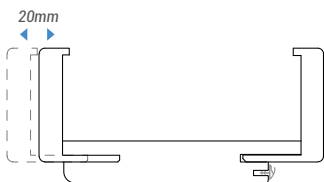

KORONY, LISTWY NAKŁADKOWE

Przeznaczona do montażu z ościeżnicą Regulowaną (1-skrzydłową).

więcej informacji na **str. 121**



CENY

Wymiary ościeżnicy regulowanej [mm]:

	A	B	C	D	E	S	
1-SKRZYDŁOWE	60	603	625	648	748	788	675
	70	703	726	748	848	888	775
	80	803	826	848	948	988	875
	90	903	926	948	1048	1088	975
	100	1003	1026	1048	1148	1188	1075
	110	1103	1126	1148	1248	1288	1175
	120	1203	1226	1248	1348	1388	1275
2-SKRZYDŁOWE	100	1038	1061	1083	1183	1223	1110
	110	1138	1161	1183	1283	1323	1210
	120	1238	1261	1283	1383	1423	1310
	130	1338	1361	1383	1483	1523	1410
	140	1438	1461	1483	1583	1623	1510
	150	1538	1561	1583	1683	1723	1610
	160	1638	1661	1683	1783	1823	1710
	170	1738	1761	1783	1883	1923	1810
	180	1838	1861	1883	1983	2023	1910
	190	1938	1961	1983	2083	2123	2010
200	2038	2061	2083	2183	2223	2110	

ZAKRES	PRIMO, 3D	CPL, IR	LAK: biały
75-95	235,00 / 289,05	264,00 / 324,72	380,00 / 467,40
95-115	244,00 / 300,12	274,00 / 337,02	400,00 / 492,00
120-140	244,00 / 300,12	274,00 / 337,02	400,00 / 492,00
140-160	254,00 / 312,42	284,00 / 349,32	410,00 / 504,30
160-180	264,00 / 324,72	294,00 / 361,62	425,00 / 522,75
180-200	274,00 / 337,02	304,00 / 373,92	440,00 / 541,20
200-220	284,00 / 349,32	314,00 / 386,22	460,00 / 565,80
220-240	294,00 / 361,62	324,00 / 398,52	470,00 / 578,10
240-260	314,00 / 386,22	344,00 / 423,12	487,00 / 599,01
260-280	314,00 / 386,22	344,00 / 423,12	499,00 / 613,77
280-300	324,00 / 398,52	354,00 / 435,42	519,00 / 638,37
300-320	344,00 / 423,12	374,00 / 460,02	529,00 / 650,67
320-340	344,00 / 423,12	374,00 / 460,02	529,00 / 650,67
340-360	454,00 / 558,42	484,00 / 595,32	549,00 / 675,27

Opcje za dopłatą: netto / brutto zł

- trzeci zawias: 15,00 / 18,45
- ościeżnica 100': +20%
- ościeżnica 110': +30%
- ościeżnica 120': +35%
- wysokość ościeżnicy PN 22 + 35%
- wysokość ościeżnicy PN 23 + 40%
- opaska 80: 20,00 / 24,60
- ościeżnica do drzwi dwuskrzydł.: + 50%

STANDARD WYKONANIA



**Ościeżnice Regulowane Bezprzylgowe** wykonane są z płyty wiórowej i MDF pokrytej dekorami Classen lub lakierowane, odpowiadające kolorystyce skrzydeł drzwiowych. Ościeżnice dedykowane są do skrzydeł bezprzylgowych „B”.

**Pakowanie:** Kompletna ościeżnica bezprzylgowa składa się z belki górnej oraz bazy i stanowi w całości jedno opakowanie. W komplecie znajdują się dwa zawiasy bezprzylgowe - chowane, uszczelki i zestaw montażowy.

KOLORYSTYKA

**Dekory Classen Primo:** biały.

**Dekory Classen Iridium:** jesion śnieżny, jesion brązowy, jesion grafitowy<sup>1)</sup>.

**Dekory Classen CPL:** akacja<sup>2)</sup>, akacja jasna<sup>3)</sup>, biały 9010<sup>2)</sup>, szary 7047, orzech włoski<sup>2)</sup>, grafit 7024, jesion norweski<sup>3)</sup>, dąb kendał<sup>3)</sup>, dąb grigio<sup>3)</sup>.

**Lakierowana**<sup>1)</sup>: lakier biały UV lub PU.

**Ościeżnica Regulowana Bezprzylgowa 80** dostępna w dekorach oznaczonych <sup>1)</sup>

**RAL:** tabela dopłat na **stronie 120.**

**REGULOWANA BEZPRZYLGOWA / REGULOWANA BEZPRZYLGOWA 80**

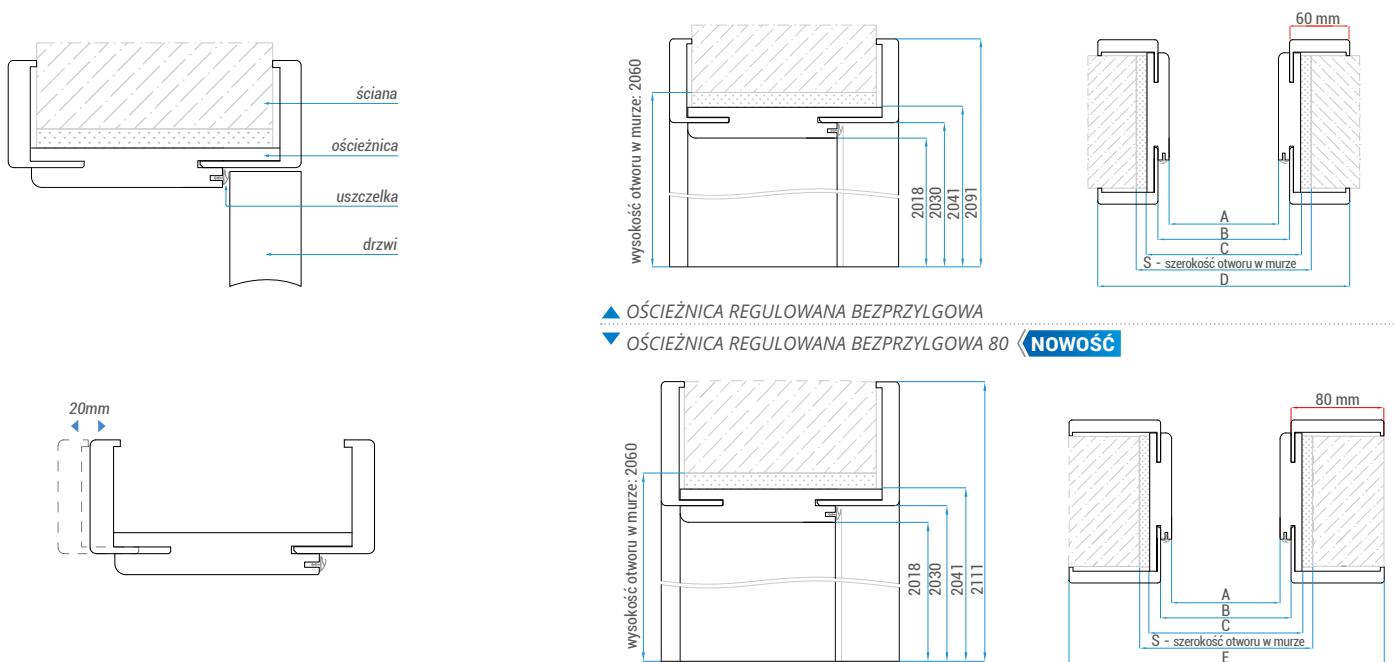

KORONY, LISTWY NAKŁADKOWE

Przeznaczona do montażu z ościeżnicą Regulowaną (1-skrzydłową).

więcej informacji na **str. 121**



Zawias



Blacha zaczepowa z regulacją

Wymiary ościeżnicy regulowanej bezprzylgowej [mm]:

	A	B	C	D	E	S
60	601	624	646	746	786	690
70	701	724	746	846	886	790
80	801	824	846	946	986	890
90	901	924	946	1046	1086	990
100	1001	1024	1046	1146	1186	1090

CENY

ZAKRES	PRIMO, 3D	CPL, IR	LAK: biały
90-110	489,00 / 601,47	529,00 / 650,67	649,00 / 798,27
110-130	489,00 / 601,47	529,00 / 650,67	649,00 / 798,27
135-155	489,00 / 601,47	529,00 / 650,67	649,00 / 798,27
155-175	509,00 / 626,07	539,00 / 662,97	669,00 / 822,87
175-195	519,00 / 638,37	559,00 / 687,57	689,00 / 847,47
195-215	529,00 / 650,67	569,00 / 699,87	699,00 / 859,77
215-235	539,00 / 662,97	579,00 / 712,17	725,00 / 891,75
235-255	539,00 / 662,97	579,00 / 712,17	725,00 / 891,75
255-275	539,00 / 662,97	579,00 / 712,17	725,00 / 891,75
275-295	549,00 / 675,27	609,00 / 749,07	755,00 / 928,65
295-315	549,00 / 675,27	619,00 / 761,37	765,00 / 940,95
315-335	549,00 / 675,27	619,00 / 761,37	765,00 / 940,95
335-355	639,00 / 785,97	729,00 / 896,67	819,00 / 1007,37
355-375	639,00 / 785,97	729,00 / 896,67	819,00 / 1007,37

Opcje za dopłatą:  
 - ościeżnica 100': + 20%  
 - opaska 80: 20,00 / 24,60

netto / brutto zł



## NEW ARCUS

### STANDARD WYKONANIA

**Ościeżnice New Arcus** wykonane są z MDF okleinowanego Classen Primo, 3D Look, okleiną Classen Iridium oraz laminatem Classen CPL w dekorach odpowiadających dekorom skrzydeł drzwiowych. Zaletą tej ościeżnicy, poza nowoczesnym wzornictwem, jest jej uniwersalne zastosowanie - w celu dopasowania do różnych grubości muru ościeżnica ta dostępna jest w dwóch zakresach regulacji: 115 - 200 mm oraz 200 - 320 mm.

Dostępna również w wersji Tunel.

#### Pakowanie:

Kompletna ościeżnica składa się z belki górnej oraz bazy (2 osobne opakowania), wyposażonej w 2 zawiasy czopowe srebrne (trzeci zawias - za dopłatą). Dla skrzydeł o wymiarach 100' lub skrzydeł wzmocnionych wymagana jest ościeżnica z trzema zawiasami.

### KOLORYSTYKA

**Classen Primo:** akacja ST, orzech.

**Classen 3D Look:** dąb palony, jesion biały, orzech kolumbia jasny, dąb szary.

**Classen Iridium:** jesion brązowy, jesion grafitowy, wenge.

**Classen CPL:** akacja, akacja jasna, orzech włoski, jesion norweski, dąb kendal, dąb grigio.

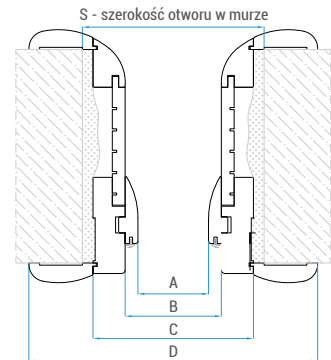
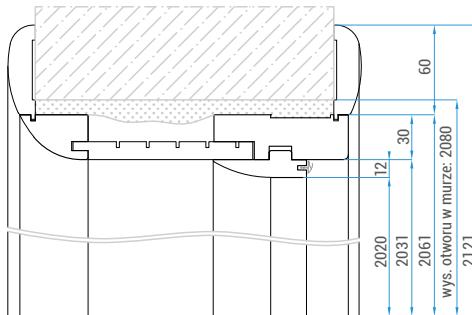
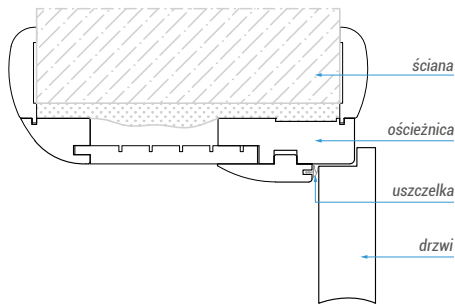

Wymiary ościeżnicy New Arcus [mm]:

	A	B	C	D	S	
1-SKRZYDŁOWE	60	602	626	686	806	710
	70	702	726	786	906	810
	80	802	826	886	1006	910
	90	902	926	986	1106	1010
	100	1002	1026	1086	1206	1110
2-SKRZYDŁOWE	100	1037	1061	1121	1241	1145
	110	1137	1161	1221	1341	1245
	120	1237	1261	1321	1441	1345
	130	1337	1361	1421	1541	1445
	140	1437	1461	1521	1641	1545
	150	1537	1561	1621	1741	1645
	160	1637	1661	1721	1841	1745
	170	1737	1761	1821	1941	1845
	180	1837	1861	1921	2041	1945
	190	1937	1961	2021	2141	2045
200	2037	2061	2121	2241	2145	

### CENY

PR, 3D	CPL, IR
349,00 / 429,27	379,00 / 466,17

Opcje za dopłatą:  
 - wstawka regulacyjna 200-320 mm: od 89,00 / 109,47  
 - trzeci zawias: 15,00 / 18,45  
 - ościeżnica 100': +20%  
 - ościeżnica do drzwi dwuskrzydł.: + 50%

netto / brutto zł





**ARCUS**

STANDARD WYKONANIA

**Ościeżnice Arcus** wykonane są z MDF okleinowanego Classen Primo, 3D Look, okleiną Classen Iridium oraz laminatem Classen CPL w dekorach odpowiadających dekorom skrzydeł drzwiowych. Elementy bazowe zostały jednostronnie zintegrowane z listwami wykończeniowymi.

Dostępna również w wersji Tunel.

**Pakowanie:**

Kompletna ościeżnica składa się z belki górnej oraz bazy (2 osobne opakowania), wyposażonej w 2 zawiasy czopowe srebrne (trzeci zawias - za dopłatą). Dla skrzydeł o wymiarach 100' lub skrzydeł wzmocnionych wymagana jest ościeżnica z trzema zawiasami.

KOLORYSTYKA

**Classen Primo:** akacja ST, biały, dąb natural pion, dąb polski, orzech.

**Classen 3D Look:** dąb palony, jesion biały, orzech kolumbia jasny, dąb szary.

**Classen Iridium:** jesion brązowy, jesion grafitowy, wenge.

**Classen CPL:** akacja, akacja jasna, orzech włoski, jesion norweski.

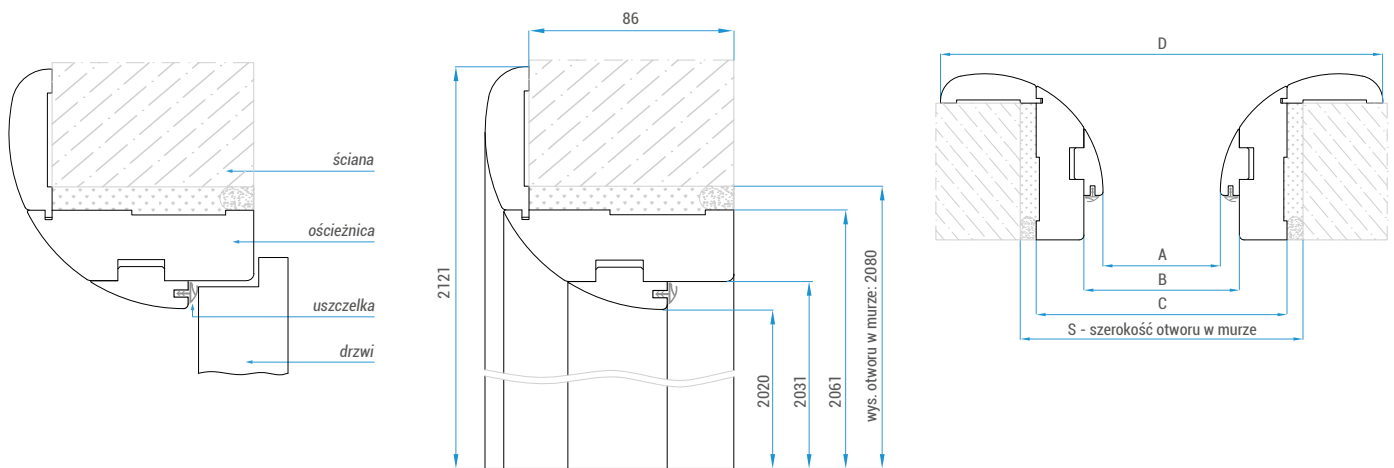

Wymiary ościeżnicy Arcus [mm]:

	A	B	C	D	S	
1-SKRZYDŁOWE	60	602	626	686	806	710
	70	702	726	786	906	810
	80	802	826	886	1006	910
	90	902	926	986	1106	1010
	100	1002	1026	1086	1206	1110
2-SKRZYDŁOWE	100	1037	1061	1121	1241	1145
	110	1137	1161	1221	1341	1245
	120	1237	1261	1321	1441	1345
	130	1337	1361	1421	1541	1445
	140	1437	1461	1521	1641	1545
	150	1537	1561	1621	1741	1645
	160	1637	1661	1721	1841	1745
	170	1737	1761	1821	1941	1845
	180	1837	1861	1921	2041	1945
	190	1937	1961	2021	2141	2045
	200	2037	2061	2121	2241	2145

CENY

PR, 3D	CPL, IR
159,00 / 195,57	183,00 / 225,09

Opcje za dopłatą:  
 - trzeci zawias: 15,00 / 18,45  
 - ościeżnica 100': +20%  
 - ościeżnica do drzwi dwuskrzydł.: + 50%

netto / brutto zł



**STANDARD 2-PACK**

STANDARD WYKONANIA

**Ościeżnice Standard 2-pack** wykonane są z MDF okleinowanego Classen Primo, 3D Look, Classen Iridium oraz laminatem Classen CPL w dekorach odpowiadających dekorom skrzydeł drzwiowych.

Dostępna również w wersji Tunel.

**Pakowanie:**

Kompletna ościeżnica składa się z belki górnej oraz bazy (2 osobne opakowania), wyposażonej w 2 zawiasy czopowe srebrne (trzeci zawias - za dopłatą). Dla skrzydeł o wymiarach 100' lub skrzydeł wzmocnionych wymagana jest ościeżnica z trzema zawiasami.

KOLORYSTYKA

**Classen Primo:** akacja ST, biały, dąb natural pion, buk, dąb polski, orzech.

**Classen 3D Look:** dąb olejowany, dąb palony, jesion biały, dąb sonoma, orzech kolumbia jasny, dąb san remo, dąb riviera, dąb szary, dąb nordycki, dąb antracyt.

**Classen Iridium:** dąb ciemny, jesion śnieżny, jesion brązowy, jesion grafitowy, wenge, biały mat.

**Classen CPL:** akacja, akacja jasna, orzech włoski, biały 9010, szary 7047, grafit 7024, jesion norweski, dąb kendal, dąb grigio.

**Lakierowana:** lakier biały UV lub PU.

**RAL:** tabela dopłat na stronie 120.

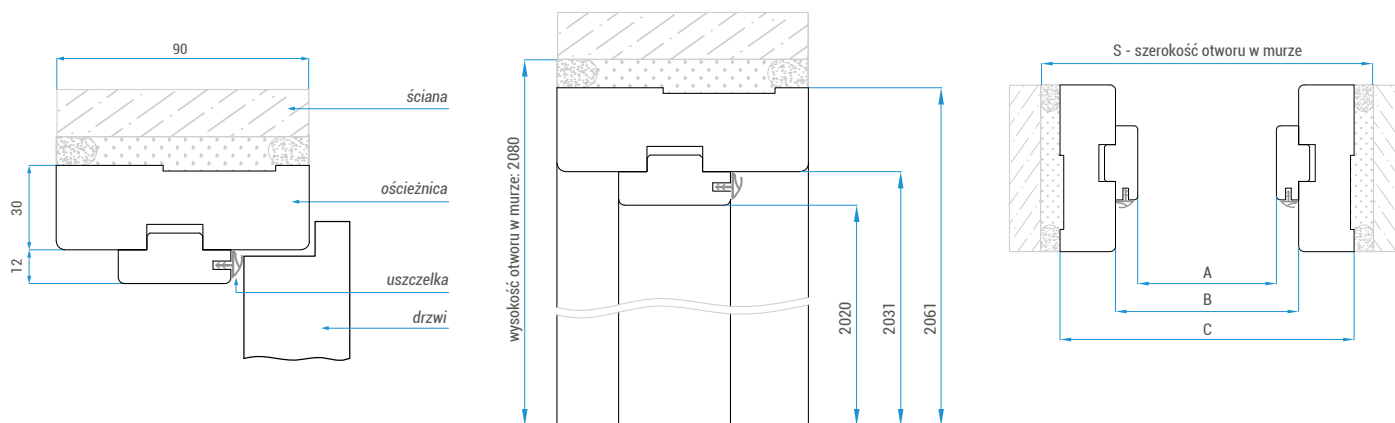

Wymiary ościeżnicy Std 2-pack [mm]:

	A	B	C	S	
1-SKRZYDŁOWE	60	602	626	686	710
	70	702	726	786	810
	80	802	826	886	910
	90	902	926	986	1010
	100	1002	1026	1086	1110
	110	1102	1126	1186	1210
	120	1202	1226	1286	1310
2-SKRZYDŁOWE	100	1037	1061	1121	1145
	110	1137	1161	1221	1245
	120	1237	1261	1321	1345
	130	1337	1361	1421	1445
	140	1437	1461	1521	1545
	150	1537	1561	1621	1645
	160	1637	1661	1721	1745
	170	1737	1761	1821	1845
	180	1837	1861	1921	1945
	190	1937	1961	2021	2045
200	2037	2061	2121	2145	

CENY

PR, 3D	CPL, IR	LAK: biały
135,00 / 166,05	160,00 / 196,80	280,00 / 344,40

Opcje za dopłatą:  
 - trzeci zawias: 15,00 / 18,45  
 - ościeżnica 100': +20%  
 - ościeżnica 110': +30%  
 - ościeżnica 120': +35%  
 - ościeżnica do drzwi dwuskrzydł.: + 50%

netto / brutto zł

STANDARD WYKONANIA

KOLORYSTYKA



**CMOK**

Ościeżnica drzwiowa jednoskrzydłowa, regulowana przeznaczona do zabudowy ościeżnic stalowych, bez konieczności ich wcześniejszego demontażu. Pozwala na wymianę skrzydeł drzwiowych przy zachowaniu ich dotychczasowych wymiarów. Charakterystyczną cechą tej ościeżnicy jest szybki i prosty montaż możliwy dzięki zespoleniu ze sobą na stałe dwóch elementów bazowych. Ościeżnica wykonana jest w całości z materiału drewnopochodnego – MDF, okleinowanego dekorami Classen Primo, 3D, Iridium oraz laminatami CPL.

**Pakowanie:**  
Kompletna ościeżnica dostępna jest w dwóch zakresach regulacji: 70-110 mm oraz 110-150 mm. Obydwa zakresy dostępne są w jednym opakowaniu, w którym znajduje się również uszczelka oraz woreczek montażowy. Dla skrzydeł o wymiarach 100' oraz skrzydeł wzmocnionych wymagana jest ościeżnica z trzema zawiasami.

**Classen Primo:** akacja ST, dąb natural, buk, dąb polski, orzech, biały.

**Classen 3D Look:** dąb sonoma, jesion biały, dąb palony, dąb olejowany, orzech kolumbia jasny, dąb riviera, dąb szary, dąb nordycki, dąb antracyt.

**Classen Iridium:** jesion śnieżny, jesion brązowy, jesion grafitowy, wenge, dąb ciemny.

**Classen CPL:** orzech włoski, akacja, akacja jasna, jesion norweski, dąb kendal, dąb grigio.

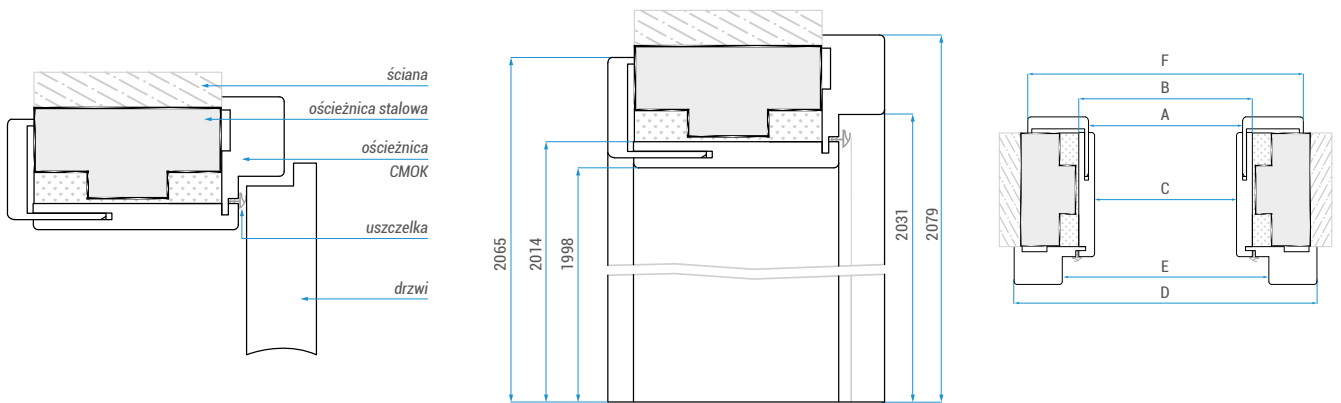

**Uwagi dotyczące montażu:**

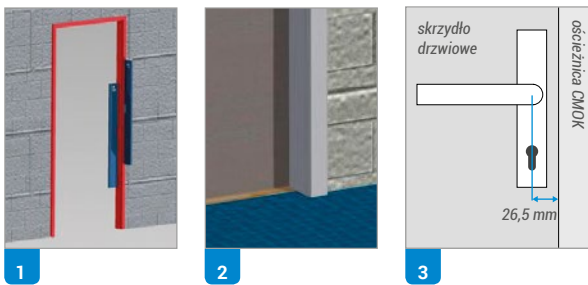

1. Krzywizny ścian, na których montowana będzie ościeżnica CMOK – **rys 1.**
2. Miejsce łączenia podłóg oraz przesunięcie skrzydła po zamontowaniu ościeżnicy CMOK – **rys 2.**
3. Wymiar klamki i rozety. Rączka klamki nie może wychodzić poza trzpień - **rys 3.**

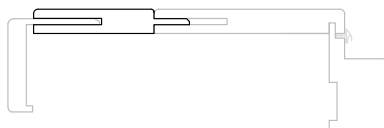

Wstawka regulacyjna 75mm zwiększa zakresy regulacji:  
- w ościeżnicy 70-110mm do 150-185mm  
- w ościeżnicy 110-150mm do 185-220mm

**Wymiary ościeżnicy CMOK [mm]:**

	A	B	C	D	E	F
60	574	593	561	723	626	696
70	674	693	661	823	726	796
80	774	793	761	923	826	896
90	874	893	861	1023	926	996
100	974	993	961	1123	1026	1096
110	1074	1093	1061	1223	1126	1196

**CENY**

**Tabela cen ościeżnicy CMOK:**

ZAKRES	3D, PRIMO	IR, CPL
70-110	310,00 / 381,30	344,00 / 423,12
110-150	330,00 / 405,90	360,00 / 442,80

Opcje za dopłatą: netto / brutto zł  
 - trzeci zawias: 15,00 / 18,45  
 - ościeżnica 100': +20%  
 - ościeżnica 110': +30%

**Tabela cen wstawki regulacyjnej 75mm:**

	3D, PRIMO	IR, CPL
cena	60,00 / 73,80	75,00 / 92,25
szerokości	60', 70', 80', 90'	

netto / brutto zł

**NOWOŚĆ**



**HYBRYDA**

STANDARD WYKONANIA

Ościeżnica Hybryda przeznaczona jest do zastosowania w drzwiach wewnętrznych wejściowych BORD B, W, W3.

Kompletna ościeżnica składa się z ościeżnicy stalowej Hybryda oraz elementu regulacyjnego. Po zamontowaniu tworzą jedną całość. W zależności od kierunku otwierania drzwi, element regulacyjny może nawiązywać do kolorystyki stolarki wewnątrz mieszkania lub stanowić ozdobę klatki schodowej.

Ościeżnica Hybryda oraz element regulacyjny pakowane są w dwóch oddzielnych kartonach.

KOLORYSTYKA

**Element Regulacyjny dostępny jest w dekorach :**

**Classen Iridium:** jesion śnieżny, jesion brązowy, jesion grafitowy, wenge, dąb ciemny ryflowany

**Classen CPL:** akacja, akacja jasna, jesion norweski, orzech włoski, biały, szary RAL 7047, grafit 7024, dąb Grigio, dąb Kendal

**Ościeżnica stalowa Hybryda:**

Ościeżnica malowana proszkowo. Kolory RAL: biały (9010), szary (7047), grafit (7024).

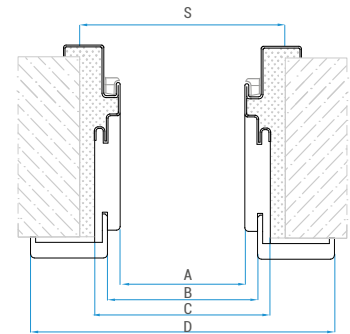
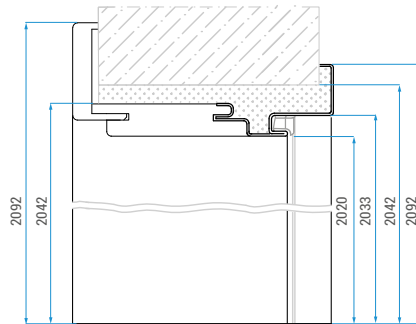
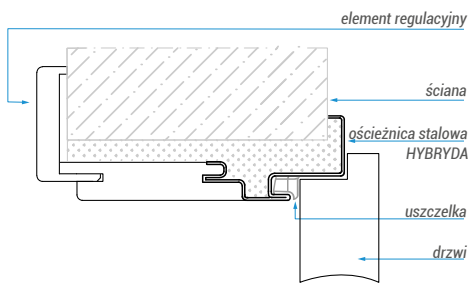

Wymiary ościeżnicy regulowanej stalowej [mm]:

	A	B	C	D
60	604	626	648	749
70	704	726	748	849
80	804	826	848	949
90	904	926	948	1049
100	1004	1026	1048	1149

CENY

OŚCIEŻNICA STALOWA HYBRYDA	szer. 80', 90'	ELEMENT REGULACYJNY	szer. 80', 90'
BORD B W1/W2	439,00 / 539,97	140-180	180,00 / 221,40
BORD W W1/W2	449,00 / 552,27	180-220	190,00 / 233,70
BORD W3	589,00 / 724,47	220-260	200,00 / 246,00
		260-300	210,00 / 258,30

Opcje za dopłatą: netto / brutto zł  
- kolory RAL 7024: +5%

netto / brutto zł



STANDARD WYKONANIA

KOLORYSTYKA



**REGULOWANA  
STALOWA**

**Ościeżnice Regulowane stalowe** przeznaczone są do zabudowy w różnego typu pomieszczeniach z wykończonymi ścianami i posadzkami - mieszkania, obiekty użyteczności publicznej, hotele itp.

Trwała konstrukcja daje możliwość zastosowania zarówno do ścian murowanych jak i kartonowo - gipsowych.

- Konstrukcja:**
- Wykonana z wysokiej jakości blachy stalowej o grubości 1,5 mm.
  - Kompletna ościeżnica składa się elementu bazowego, części regulacyjnej, zawiasów, uszczelki oraz kompletu zaślepek.
  - uszczelki dostępne w 3 kolorach – biały, szary, brąz.
  - 2 zawiasy w standardzie; 3 zawias jako opcja bez dopłaty.

**Wykończenie powierzchni:**

- Ościeżnica malowana proszkowo. Kolory RAL: biały (9010), szary (7047), grafit (7024).

- Pozostałe kolory z palety RAL oraz inne nietypowości podlegają indywidualnej wycenie: [inwestycje@classen.com.pl](mailto:inwestycje@classen.com.pl)

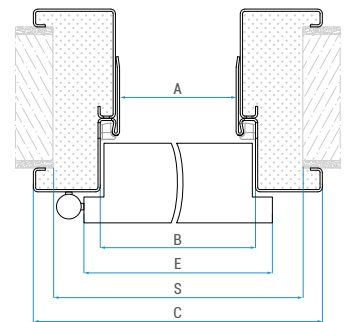
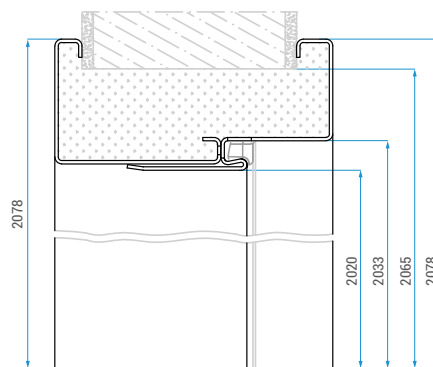
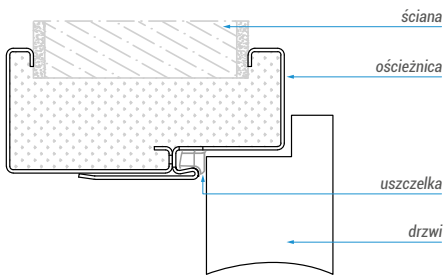

Wymiary ościeżnicy regulowanej stalowej [mm]:

	A	B	C	E	S	
1-SKRZYDŁOWE	60	601	627	717	644	685
	70	701	727	817	744	785
	80	801	827	917	844	885
	90	901	927	1017	944	985
	100	1001	1027	1117	1044	1085
	110	1101	1127	1217	1144	1085
	120	1201	1227	1317	1244	1085
	2-SKRZYDŁOWE	100	1035	1061	1151	1079
110		1135	1161	1251	1179	1220
120		1235	1261	1351	1279	1320
130		1335	1361	1451	1379	1420
140		1435	1461	1551	1479	1520
150		1535	1561	1651	1579	1620
160		1635	1661	1751	1679	1720
170		1735	1761	1851	1779	1820
180		1835	1861	1951	1879	1920
190		1935	1961	2051	1979	2020
200		2035	2061	2151	2079	2120

CENY

ZAKRES REGULACJI	szer. 60'-90'	szer. 100'-120'
95 - 125	494,00 / 607,62	564,00 / 693,72
125 - 155	524,00 / 644,52	594,00 / 730,62
155 - 185	554,00 / 681,42	624,00 / 767,52
185 - 215	584,00 / 718,32	654,00 / 804,42
215 - 245	614,00 / 755,22	684,00 / 841,32
245 - 275	654,00 / 804,42	724,00 / 890,52
275 - 305	694,00 / 853,62	764,00 / 939,72
305 - 335	779,00 / 958,17	824,00 / 1013,52
335 - 365	809,00 / 995,07	854,00 / 1050,42

- Opcje za dopłatą: netto / brutto zł
- wzmocnienie pod samozamykacz - 15,00 / 18,45
  - przygotowanie pod elektrozaczepek - 45,00 / 55,35
  - wykonanie z blachy ocynkowanej: +15%
  - kolory RAL 7024: +5%
  - próg przejściowy - 88,00 / 108,24
  - ościeżnice dwuskrzydłowe: +50%



STANDARD WYKONANIA

**Konstrukcja:**

- wykonana z wysokiej jakości blachy stalowej o grubości 1,5 mm.
- kompletna ościeżnica składa się elementu bazowego, części regulacyjnej, zawiasów, uszczelki oraz kompletu zaślepek.
- uszczelki dostępne w 3 kolorach - biały, szary, brąz.
- 2 zawiasy chowane 3D w standardzie
- ościeżnica przeznaczona do montażu w pomieszczeniach z wykończonymi ścianami i posadzką
- dostępna wyłącznie w wersji jednoskrzydłowej

KOLORYSTYKA

**Wykończenie powierzchni:**

- ościeżnica malowana proszkowo. Kolory RAL: biały (9010), szary (7047), grafit (7024).
- pozostałe kolory z palety RAL oraz inne nietypowości podlegają indywidualnej wycenie: [inwestycje@classen.com.pl](mailto:inwestycje@classen.com.pl)

**REGULOWANA  
STALOWA BEZPRZYLGOWA**

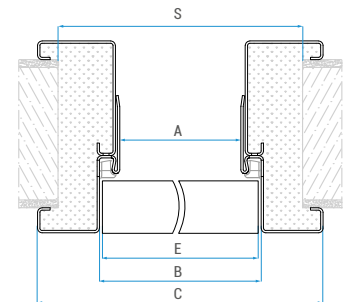
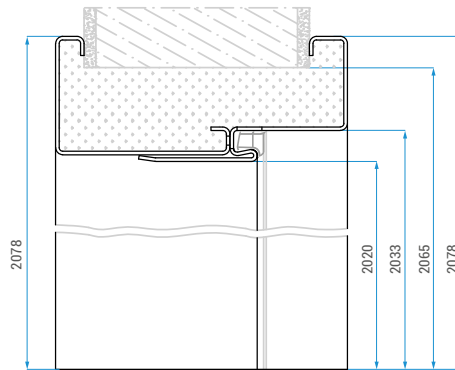
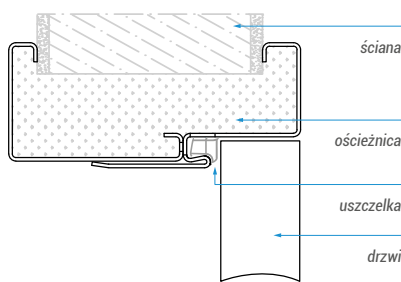

Wymiary ościeżnicy regulowanej stalowej bezprzylgowej [mm]:

	A	B	C	E	S
60	601	627	717	644	695
70	701	727	817	744	795
80	801	827	917	844	895
90	901	927	1017	944	995
100	1001	1027	1117	1044	1095
110	1101	1127	1217	1144	1195
120	1201	1227	1317	1244	1295

CENY

ZAKRES REGULACJI	szer. 60'-90'	szer. 100'-120'
110 - 140	740,00 / 910,20	810,00 / 996,30
140 - 170	770,00 / 947,10	850,00 / 1045,50
170 - 200	805,00 / 990,15	890,00 / 1094,70
200 - 230	830,00 / 1020,90	930,00 / 1143,90
230 - 260	870,00 / 1070,10	970,00 / 1193,10
260 - 290	900,00 / 1107,00	1010,00 / 1242,30
290 - 320	930,00 / 1143,90	1050,00 / 1291,50
320 - 350	960,00 / 1180,80	1090,00 / 1340,70
350 - 380	990,00 / 1217,70	1130,00 / 1389,90

Opcje za dopłatą:

- wzmocnienie pod samozamykacz - 15,00 / 18,45
- przygotowanie pod elektrozaczep - 45,00 / 55,35
- wykonanie z blachy ocynkowanej: +15%
- kolory RAL 7024: +5%
- próg przejściowy: 88,00 / 108,24

netto / brutto zł

STANDARD WYKONANIA



**STAŁA STALOWA  
BEZPRZYLGOWA**



**STAŁA STALOWA**

**Konstrukcja:**

- wykonana z wysokiej jakości blachy stalowej o grubości 1,2 mm.
- kompletna ościeżnica składa się z jednego elementu bazowego, zawiasów, uszczelki oraz kompletu zaślepek.
- uszczelki dostępne w 3 kolorach – biały, szary.
- 2 zawiasy chowane 3D w standardzie (wersja bezprzylgowa).
- 2 zawiasy w standardzie; 3 zawias jako opcja bez dopłaty (wersja przylgowa).
- ościeżnica przeznaczona do montażu w pomieszczeniach z wykończonymi ścianami i posadzką.
- ościeżnica bezprzylgowa dostępna jest wyłącznie w wersji jednoskrzydłowej.

**KOLORYSTYKA**

**Wykończenie powierzchni:**

- ościeżnica malowana proszkowo. Kolory RAL: biały (9010), szary (7047), grafit (7024).
- pozostałe kolory z palety RAL oraz inne nietypowości podlegają indywidualnej wycenie: [inwestycje@classen.com.pl](mailto:inwestycje@classen.com.pl)

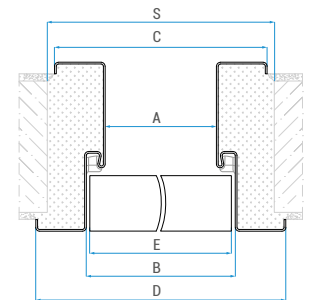
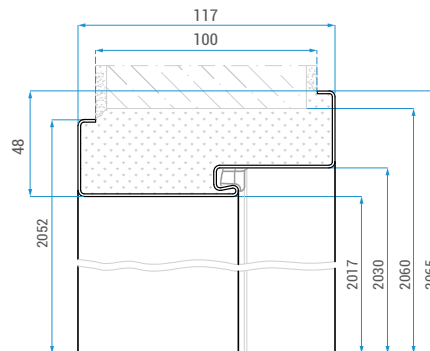
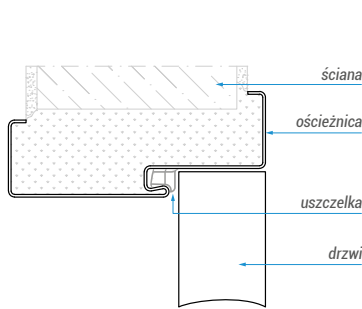

▲ OŚCIEŻNICA STAŁA STALOWA BEZPRZYLGOWA

▼ OŚCIEŻNICA STAŁA STALOWA

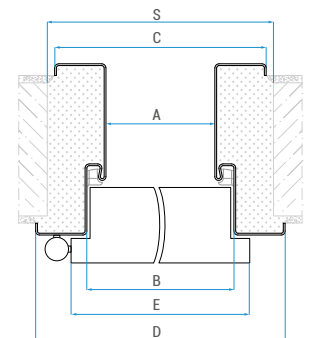
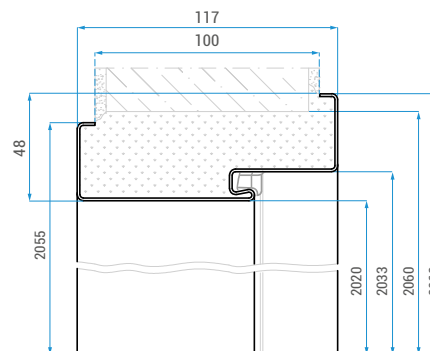
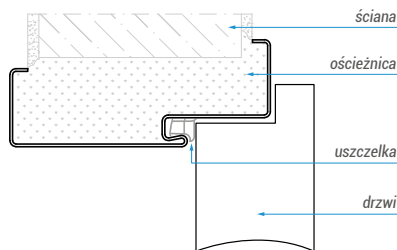

Wymiary ościeżnicy stalowej stalowej oraz stalowej bezprzylgowej (1-skrzydłowej) [mm]:

	A	B	C	D	E	S	
1-SKRZYDŁOWE	60	601	627	671	697	644	685
	70	701	727	771	797	744	785
	80	801	827	871	897	844	885
	90	901	927	971	997	944	985
	100	1001	1027	1071	1097	1044	1085
	110	1101	1127	1171	1197	1144	1185
	120	1201	1227	1271	1297	1244	1285
2-SKRZYDŁOWE	120	1235	1261	1305	1331	1279	1315
	130	1335	1361	1405	1431	1379	1415
	140	1435	1461	1505	1531	1479	1515
	150	1535	1561	1605	1631	1579	1615
	160	1635	1661	1705	1731	1679	1715
	170	1735	1761	1805	1831	1779	1815
	180	1835	1861	1905	1931	1879	1915
	190	1935	1961	2005	2031	1979	2015
	200	2035	2061	2105	2131	2079	2115

CENY

RODZAJ	szer. 60'-90'	szer. 100'	szer. 110'	szer. 120'
przylgowa	297,00 / 365,31	310,00 / 381,30	323,00 / 397,29	336,00 / 413,28
bezprzylgowa	554,00 / 681,42	570,00 / 701,10	584,00 / 718,32	599,00 / 736,77

Opcje za dopłatą:

- wzmocnienie pod samozamykacz - 15,00 / 18,45
- przygotowanie pod elektrozapczep - 45,00 / 55,35
- wykonanie z blachy ocynkowanej +15%
- próg przejściowy: 88,00 / 108,24
- ościeżnice dwuskrzydłowe: +50%
- kolory RAL 7024: +5%

netto / brutto zł



STANDARD WYKONANIA

- gr. blachy 1,2 mm;
- otwory pod zamek bolcowy góra i dół (B)
- otwory pod bolce wyważeniowe tylko w Ościeżnicach Stałych dla wersji skrzydeł W1
- wzmocnienie pod samozamykacz
- jednoskrzydłowe 80'-100'

KOLORYSTYKA

Wykończenie powierzchni:

- ościeżnica malowana proszkowo. Kolory RAL: biały (9016), biały (9010), szary (7047), brąz (8017), grafit (7024).

- pozostałe kolory z palety RAL oraz inne nietypowości podlegają indywidualnej wycenie: [inwestycje@classen.com.pl](mailto:inwestycje@classen.com.pl)

**BORD STAŁOWA  
NAROŻNA**

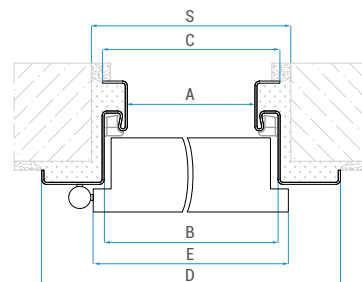
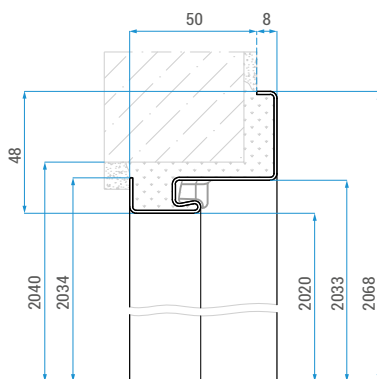
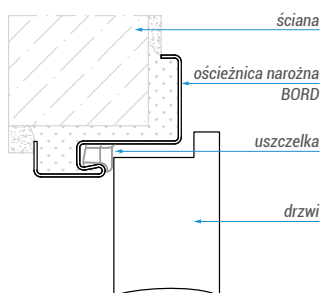

Wymiary ościeżnicy narożnej BORD [mm]:

	A	B	C	D	E	S
80	801	827	829	897	844	865
90	901	927	929	997	944	965
100	1001	1027	1029	1097	1044	1065

CENY

RODZAJ	biały (9016), szary (7047), brąz (8017)
narożna B W1	304,00 / 373,92

- Opcje za dopłatą:
- rozmiar 100': +20%
  - kolory RAL 7024: +5%
  - próg przejściowy: 88,00 / 108,24

netto / brutto zł



STANDARD WYKONANIA



- gr. blachy 1,2 mm;
- otwory pod zamek bolcowy góra i dół (B) lub otwory zamka wielopunktowego (W)
- otwory pod bolce wyważeniowe tylko w ościeżnicach Stałych dla wersji skrzydeł W1 i W2
- wzmocnienie pod samozamykacz
- jednoskrzydłowe 80'-100'

KOLORYSTYKA

Wykończenie powierzchni:

- ościeznica malowana proszkowo. Kolory RAL: biały (9016), szary (7047), brąz (8017), biały (9010), grafit (7024).
- pozostałe kolory z palety RAL oraz inne nietypowości podlegają indywidualnej wycenie: [inwestycje@classen.com.pl](mailto:inwestycje@classen.com.pl)

**BORD STAŁOWA STAŁA**

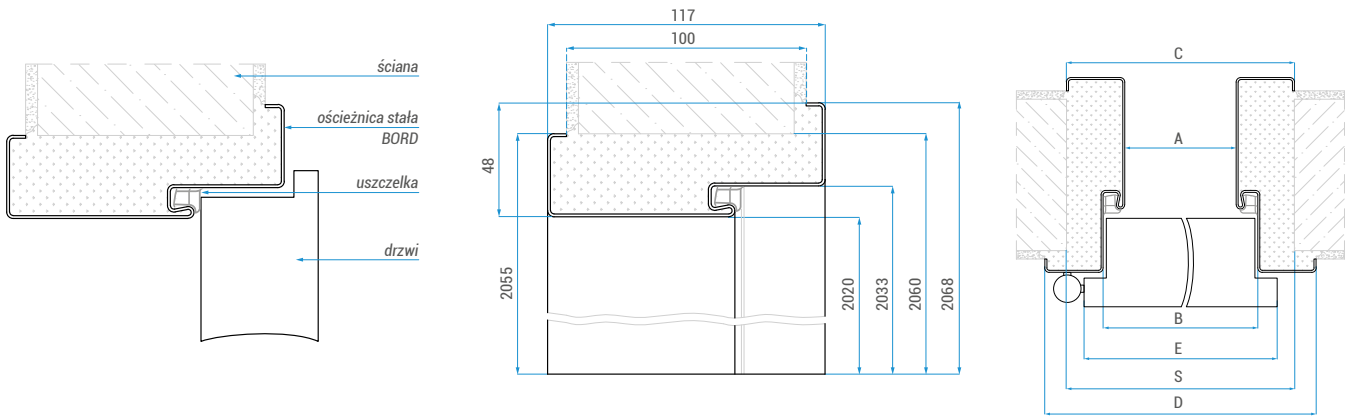

Wymiary ościeznicy stałej BORD [mm]:

	A	B	C	D	E	S
80	801	827	871	897	744	875
90	901	927	971	997	844	975
100	1001	1027	1071	1097	944	1075

CENY

RODZAJ	biały (9016), szary (7047), brąz (8017)
stała B (dla wersji W1 i W2)	343,00 / 421,89
stała W (dla wersji W1 i W2)	423,00 / 520,29

- Opcje za dopłatą:
- rozmiar 100': +20%
  - kolory RAL 7024: +5%
  - próg przejściowy: 88,00 / 108,24

netto / brutto zł

STANDARD WYKONANIA



**Ościeżnica** przeznaczona jest do skrzydeł wewnętrznych, wejściowych. Wykonana jest z płyty MDF okleinowanej dekorami Classen.

**Konstrukcja, wykończenie:**

- wykończenie powierzchni: Classen Primo, Classen Iridium, Classen 3D Look, Classen CPL
- zaczep zamka bolcowego góra i dół (B) lub zaczep zamka wielopunktowego (W)
- wersja W2 zawiera tuleje pod bolce antywyważeniowe
- jednoskrzydłowe 80'-100'

KOLORYSTYKA

**Classen Primo:** akacja ST, biały, dąb natural pion, buk, dąb polski, orzech.

**Classen 3D Look:** dąb olejowany, dąb palony, jesion biały, orzech kolumbia jasny, dąb sonoma, dąb riviera, dąb szary, dąb nordycki, dąb antracyt.

**Classen Iridium:** dąb ciemny, jesion śnieżny, jesion brązowy, jesion grafitowy, wenge.

**Classen CPL:** orzech włoski, akacja, akacja jasna, biały CPL, szary CPL (7047), grafit (RAL 7024), jesion norweski, dąb kendal, dąb grigio.

**BORD MDF**

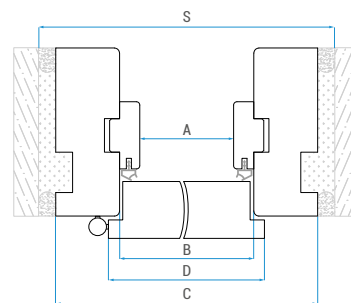
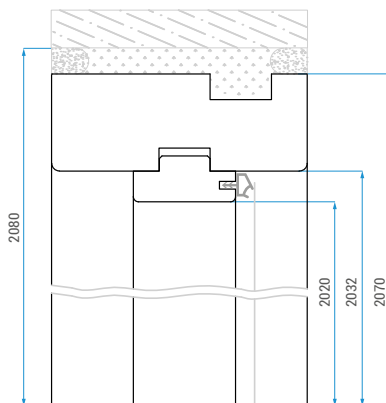
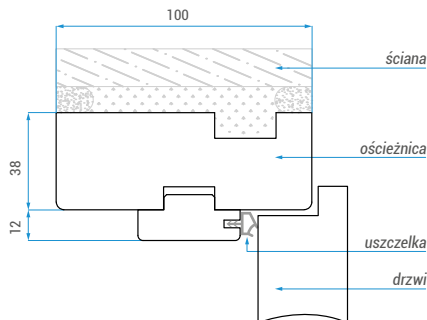

**Wymiary ościeżnicy BORD MDF [mm]:**

	A	B	C	D	S
80	802	826	902	844	925
90	902	926	1002	944	1025
100	1002	1026	1102	1044	1125

**Próg stały, drewniany**

Z uszczelką, szerokość w ościeżnicy 100' - do samodzielnego skrócenia. Drewno twarde, zabezpieczone lakierem bezbarwnym.

**CENY**

	PR, 3D	IR, CPL
B W1	165,00 / 202,95	189,00 / 232,47
B W2	189,00 / 232,47	209,00 / 257,07
W W1	239,00 / 293,97	259,00 / 318,57
W W2	279,00 / 343,17	299,00 / 367,77

Opcje za dopłatą: netto / brutto zł  
 - rozmiar 100': +20%  
 - próg stały, drewniany (16 x 79mm): 49,00 / 60,27  
 - próg stały, drewniany (20 x 100mm): 59,00 / 72,57



STANDARD WYKONANIA

- gr. blachy 1,5 mm;
- kompletna ościeżnica zawiera uszczelkę, 3 zawiasy oraz komplet zaślepek.
- uszczelki dostępne w 3 kolorach – biały, szary, brąz.
- otwory pod zamek wielopunktowy (W)
- otwory pod bolce wyważeniowe
- wzmocnienie pod samozamykacz
- jednoskrzydłowe 80'-100'

KOLORYSTYKA

Wykończenie powierzchni:

- ościeżnica malowana proszkowo. Kolory RAL: biały (9016), szary (7047), brąz (8017), biały (9010), grafit (7024).
- pozostałe kolory z palety RAL oraz inne nietypowości podlegają indywidualnej wycenie: [inwestycje@classen.com.pl](mailto:inwestycje@classen.com.pl)

**BORD STAŁOWA STAŁA W3**

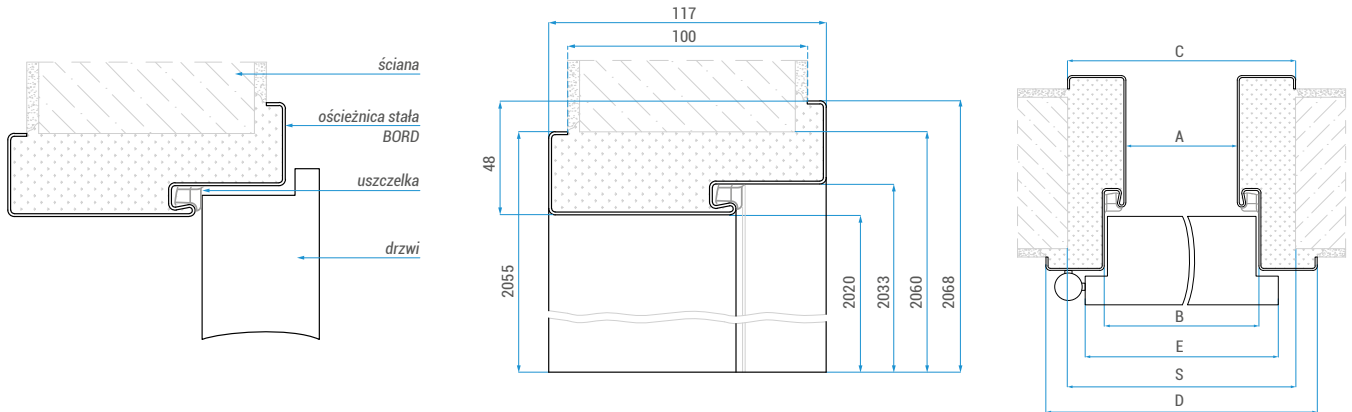

Wymiary ościeżnicy stalowej stałej BORD W3 [mm]:

	A	B	C	D	E	S
80	801	827	871	897	844	885
90	901	927	971	997	944	985
100	1001	1027	1071	1097	1044	1085

STANDARD WYKONANIA

**Konstrukcja:**

- wykonana z wysokiej jakości blachy stalowej o grubości 1,5 mm.
- kompletna ościeżnica zawiera uszczelkę, zawiasy oraz komplet zaślepek.
- uszczelki dostępne w 3 kolorach: biały, szary, brąz.
- 3 srebrne zawiasy trójdzielne stanowią komplet (drzwi + ościeżnica)

KOLORYSTYKA

**Wykończenie powierzchni:**

- ościeżnica malowana proszkowo. Kolory RAL: biały (9010), szary (7047), brąz (8017), grafit (7024).

- pozostałe kolory z palety RAL oraz inne nietypowości podlegają indywidualnej wycenie: [inwestycje@classen.com.pl](mailto:inwestycje@classen.com.pl)

- do kolorów RAL 7024: **dołata 5%**



**GUARD  
STAŁA  
STAŁA**



**GUARD  
STAŁA  
REGULOWANA**

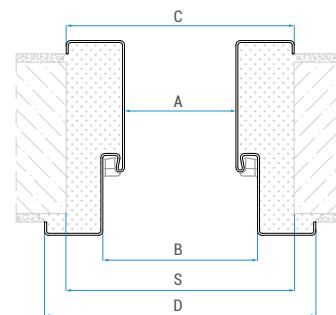
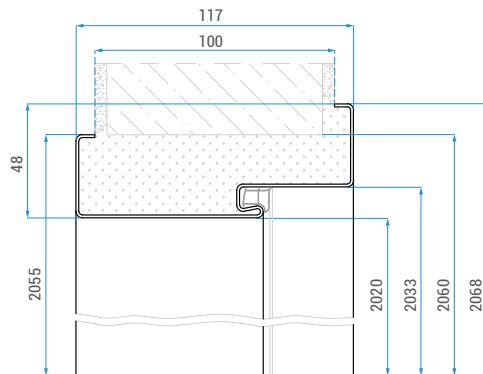
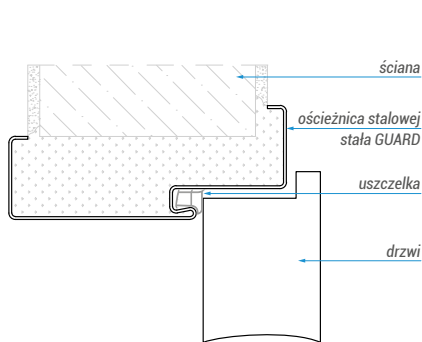

▲ OŚCIEŻNICA GUARD STAŁA STAŁA

▼ OŚCIEŻNICA GUARD STAŁA REGULOWANA

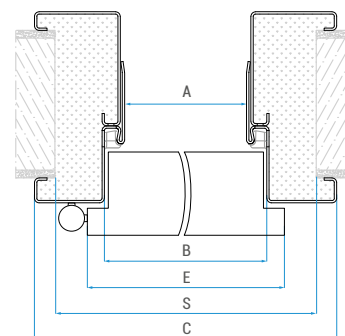
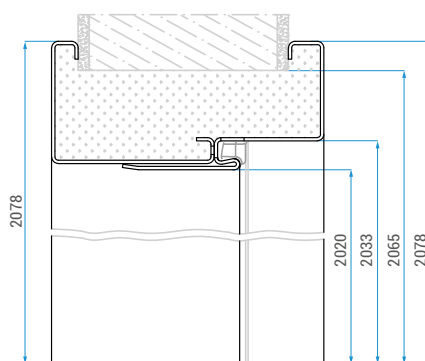
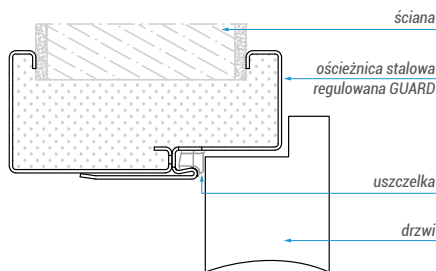

**Wymiary ościeżnicy Stałej GUARD [mm]:**

	A	B	C	D	S
60	601	627	671	697	685
70	701	727	771	797	785
80	801	827	871	897	885
90	901	927	971	997	985
100	1001	1027	1071	1097	1085
110	1101	1127	1171	1197	1185
120	1201	1227	1271	1297	1285

**Wymiary ościeżnicy Regulowanej GUARD [mm]:**

	A	B	C	D	S
60	601	627	717	697	685
70	701	727	817	797	785
80	801	827	917	897	885
90	901	927	1017	997	985
100	1001	1027	1117	1097	1085
110	1101	1127	1217	1197	1185
120	1201	1227	1317	1297	1285



STANDARD WYKONANIA



PPOŻ DREWNIANA



PPOŻ STALOWA STAŁA

**STALOWA STAŁA PPOŻ**

- ościeżnica stalowa Stała PPOZ wykonana jest z blachy o grubości 1,5mm, malowana proszkowo w kolorach RAL: biały (9016), szary (7047), brąz (8017), biały (9010), grafit (7024)
- kompletna ościeżnica zawiera – 4 zawiasy, uszczelkę ognioodporną
- uszczelki dostępne w 3 kolorach – biały, szary, brąz.
- wzmocnienie pod samozamykacz
- dostępne wymiary – 60', 70', 80', 90', 100', 110'.
- ościeżnice dwuskrzydłowe, pozostałe kolory z palety RAL oraz inne nietypowości podlegają indywidualnej wycenie: [inwestycje@classen.com.pl](mailto:inwestycje@classen.com.pl)
- do kolorów RAL 7024: **doплата 5%**

**DREWNIANA PPOŻ**

- ościeżnica drewniana stała PPOZ 100mm wykonana jest z drewna, okleinowanego dekorami Classen Iridium, laminatami Classen CPL
- kompletna ościeżnica zawiera – 4 zawiasy, uszczelkę
- wersja W1 - uszczelka ognioodporna w listwie ościeżnicy
- wersja W2 - uszczelka dymoszczelna w przyldze ościeżnicy drewnianej i ognioodporna w listwie ościeżnicy
- dostępne wymiary – 60', 70', 80', 90', 100', 110'
- ościeżnice dwuskrzydłowe oraz inne nietypowości podlegają indywidualnej wycenie: [inwestycje@classen.com.pl](mailto:inwestycje@classen.com.pl)

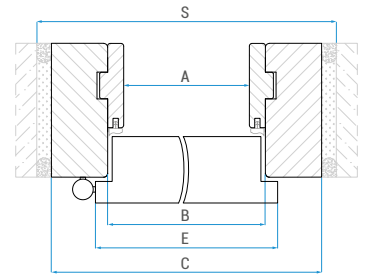
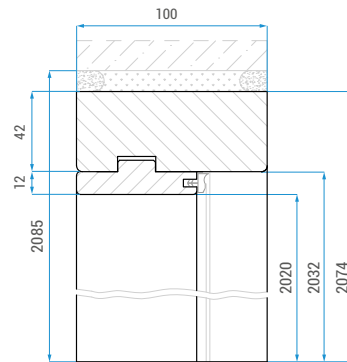
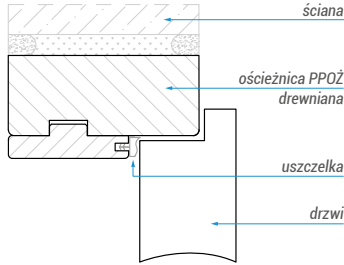

▲ OŚCIEŻNICA PPOŻ DREWNIANA

▼ OŚCIEŻNICA PPOŻ STALOWA STAŁA

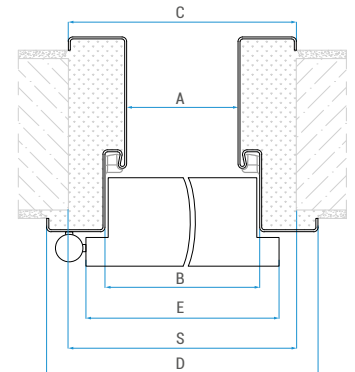
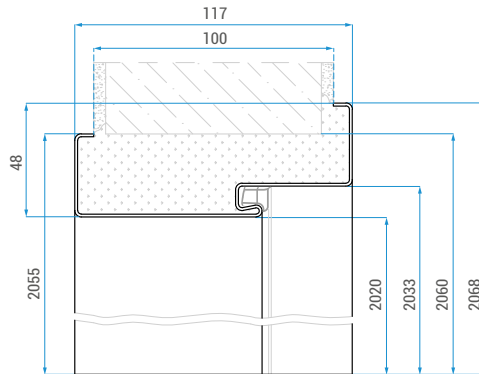
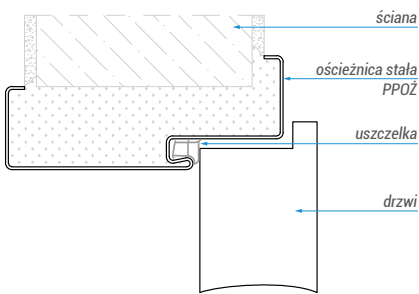

Wymiary ościeżnicy stałej PPOŻ [mm]:

	A	B	C	D	E	S	
1-SKRZYDŁOWE	60	600	626	670	696	644	670
	70	700	726	770	796	744	770
	80	800	826	870	896	844	870
	90	900	926	970	996	944	970
	100	1000	1026	1070	1096	1044	1070
	110	1100	1126	1170	1196	1144	1170
2-SKRZYDŁOWE	100	1035	1061	1105	1131	1079	1105
	110	1135	1161	1205	1231	1179	1205
	120	1235	1261	1305	1331	1279	1305
	130	1335	1361	1405	1431	1379	1405
	140	1435	1461	1505	1531	1479	1505
	150	1535	1561	1605	1631	1579	1605
	160	1635	1661	1705	1731	1679	1705
	170	1735	1761	1805	1831	1779	1805
	180	1835	1861	1905	1931	1879	1905
	190	1935	1961	2005	2031	1979	2005
200	2035	2061	2105	2131	2079	2105	

Wymiary ościeżnicy drewnianej PPOŻ [mm]:

	A	B	C	E	S	
1-SKRZYDŁOWE	60	602	626	710	644	730
	70	702	726	810	744	830
	80	802	826	910	844	930
	90	902	926	1010	944	1030
	100	1002	1026	1110	1044	1130
	110	1102	1126	1210	1144	1230
2-SKRZYDŁOWE	100	1040	1064	1148	1079	1170
	110	1140	1164	1248	1179	1270
	120	1240	1264	1348	1279	1370
	130	1340	1364	1448	1379	1470
	140	1440	1464	1548	1479	1570
	150	1540	1564	1648	1579	1670
	160	1640	1664	1748	1679	1770
	170	1740	1764	1848	1779	1870
	180	1840	1864	1948	1879	1970
	190	1940	1964	2048	1979	2070
200	2040	2064	2148	2079	2170	

LISTWY WYKOŃCZENIOWE

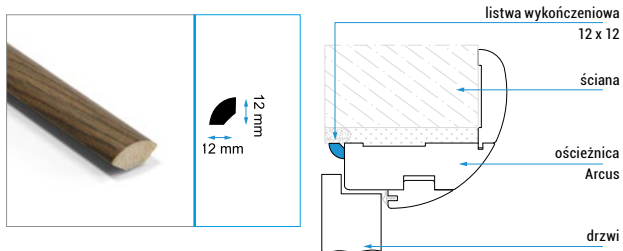

**Zastosowanie:**

Listwy wykończeniowe służą maskowaniu niewykończonych miejsc łączenia ścian z ościeżnicą. Listwę 14x80 mm można również zamontować jako listwę przypodłogową.

Dopuszcza się montaż listew wykończeniowych przy pomocy gwoździków.

**Pakowanie:**

Jedno opakowanie zawiera trzy listwy wykończeniowe do samodzielnego docięcia odpowiednio dla drzwi jedno lub dwuskrzydłowych.

Dla drzwi 1-skrzydłowych: 2x element pionowy 2160 mm, 1x belka 1160 mm.  
Dla drzwi 2-skrzydłowych: 2x element pionowy 2160 mm, 1x belka 2350 mm.

KOLORYSTYKA

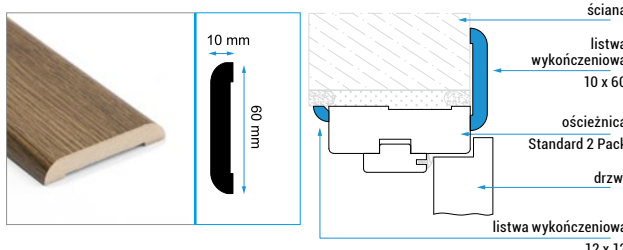
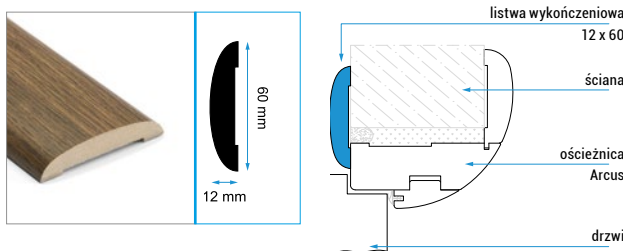
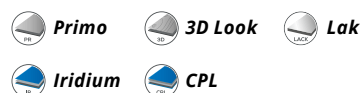

KOLORYSTYKA

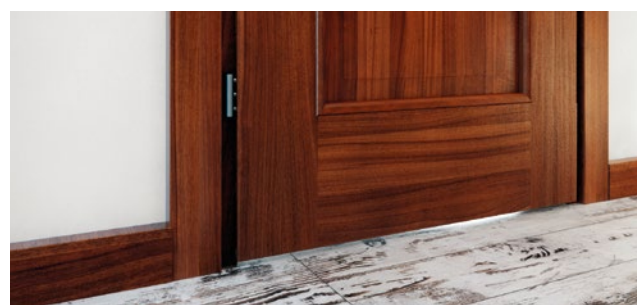
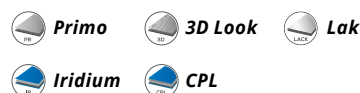

Listwa 14x80 mm jako listwa wykończeniowa oraz przypodłogowa.

CENY

	PR, 3D	CPL, IR	LAK: biały
10 x 60 mm	25,00 / 30,75	30,00 / 36,90	60,00 / 73,80
12 x 12 mm	18,00 / 22,14	25,00 / 30,75	-
12 x 60 mm	27,00 / 33,21	35,00 / 43,05	-
14 x 80 mm	49,00 / 60,27	55,00 / 67,65	75,00 / 92,25
	netto / brutto zł		

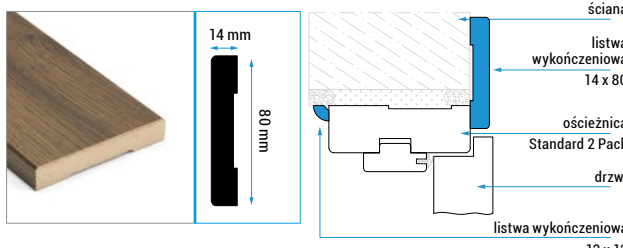

Opaska Regulacyjna 60mm o większym zakresie regulacji



**Zastosowanie:**

Opaska jest opcjonalnym elementem przeznaczonym do ościeżnicy regulowanej.

Opaska z dłuższym piórem zwiększa zakres regulacji o 17 mm.

DOPLĄTY DO WYKOŃCZENIA W KOLORACH RAL\*)

Grupa	Numer koloru	Dopłata: ościeżnice, korona, listwy	Dopłata do drzwi lakierowanych
I	1013 1014 1015 7004 7032 7035 7038 7040 7044 7047 9001 9002 9003 9010 9016	+ 15%	190,00 / 233,70
II	1000 1001 1002 1011 1019 1020 1024 3009 3012 3015 3034 5012 5014 5015 5018 6021 6027 6034 7000 7002 7003 7005 7006 7009 7023 7030 7031 7034 7036 7037 7039 7042 7045 7046 8002 8017 8024 8025 9011	+ 20%	280,00 / 344,40
III	1003 1004 1005 1012 1017 1034 3000 3014 3017 3018 3022 4001 4002 4003 4005 4006 4008 4009 4010 5000 5001 5002 5003 5005 5007 5008 5009 5011 5013 5017 5019 5020 5021 5022 5023 6000 6003 6006 6008 6010 6011 6012 6014 6015 6016 6017 6020 6022 6024 6026 6028 6032 6033 7008 7013 7024 7026 8000 8001 8003 8004 8007 8008 8011 8014 8019 8022 8023 9005 9017	+ 25%	320,00 / 393,60
IV	1006 1007 1016 1018 1021 1023 1027 1028 1032 1033 2000 2001 2002 2003 2008 2009 2010 2011 2012 3001 3002 3003 3004 3005 3007 3011 3013 3016 3020 3027 3031 4004 4007 5004 6001 6002 6004 6007 6009 6018 6025 7016 8012	+ 35%	360,00 / 442,80

DEKORY	PR, 3D	IR, CPL	LAK
CENA za kpl. szer. 60'-90'	79,00 / 97,17	89,00 / 109,47	119,00 / 146,37
szerokość 100' – dopłata 20%	netto / brutto zł		

\*minimalne zamówienie 3 komplety (skrzydło + ościeżnica)

netto / brutto zł

KORONY I LISTWY NAKŁADKOWE

Korony i Listwy Nakładkowe przeznaczone są do montażu z ościeżnicą Regulowaną i Regulowaną Bezprzylgową (1-skrzydłową). Wykończenie powierzchni: lakierowane PU.

KOLORYSTYKA

Lakierowanie w kolorystyce z palety RAL za dopłatą (minimalne zamówienie 3 komplety skrzydło + ościeżnica + korona)  
Tabela dopłat - **strona 120**

KORONA



Wymiary

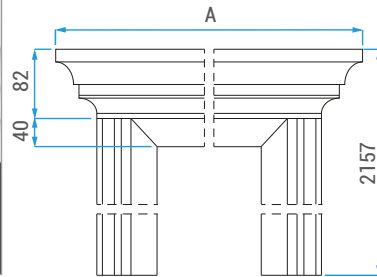

KORONA I



Wymiary

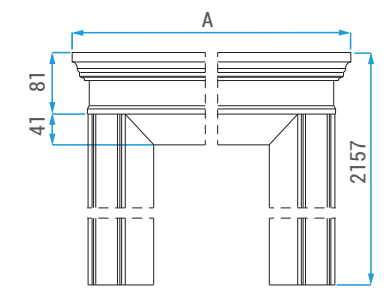

LISTWA NAKŁADKOWA I - LN1



Wymiary

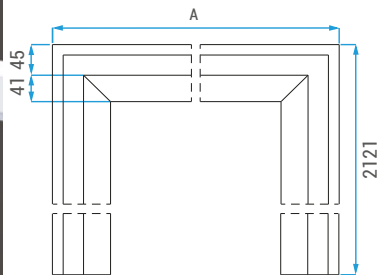

LISTWA NAKŁADKOWA II - LN2



Wymiary

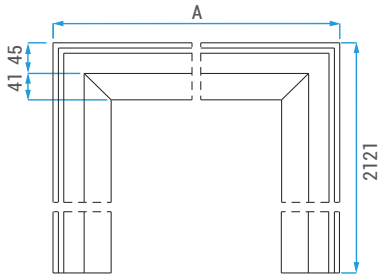

Profil listwy

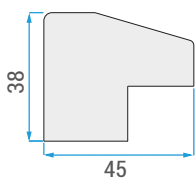

Profil listwy

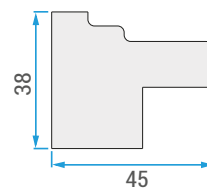

Ościeżnica regulowana	wymiar A (mm)			
	Korona	Korona I	Listwa Nakładkowa LN1	Listwa Nakładkowa LN2
60	900	843	800	
70	1000	943	900	
80	1100	1043	1000	
90	1200	1143	1100	
100	1300	1243	1200	

CENY KORON I LISTEW NAKŁADKOWYCH

lakierowane	
cena	189,00 / 232,47

Tuleja wentylacyjna PCV z nadrukiem drewnopodobnym:

							
<b>Brąz</b> 65000400	<b>Czarna</b> 65000500	<b>Ciemny brąz</b> 65000600	<b>Jasny brąz</b> 65000620	<b>Szara</b> 65000630	<b>Beż</b> 65000610	<b>Jasny beż</b> 65100290	<b>Czekolada</b> 65000200
8,36 / 10,28 zł	8,36 / 10,28 zł	8,36 / 10,28 zł	8,36 / 10,28 zł	8,36 / 10,28 zł	8,36 / 10,28 zł	8,36 / 10,28 zł	8,36 / 10,28 zł

Tuleja wentylacyjna PCV dopasowane do koloru okleiny skrzydeł drzwiowych:

					
<b>Jasny beż</b> 65100240	<b>Biały</b> 65100020	<b>Ciemny beż</b> 65100080	<b>Brąz</b> 65100010	<b>Ciemny brąz</b> 65100140	<b>Jasny szary</b> 65900705
0,92 / 1,13 zł	0,92 / 1,13 zł	0,92 / 1,13 zł	0,92 / 1,13 zł	0,92 / 1,13 zł	0,92 / 1,13 zł

Tuleja Metalowa:

chrom - satyna <b>DZ3EQ jsal11AS</b>
19,69 / 24,22 zł

Kratki wentylacyjne z tworzywa sztucznego dopasowane do koloru okleiny skrzydeł drzwiowych:

						
<b>Ciemny brąz</b> 66000700	<b>Pomarańcz</b> 66000400	<b>Jasny beż</b> 66000600	<b>Biały</b> 66000100	<b>Ciemny beż</b> 66000200	<b>Szara</b> 66000900	<b>Grafit</b> 660111726
14,50 / 17,84 zł	14,50 / 17,84 zł	14,50 / 17,84 zł	14,50 / 17,84 zł	14,50 / 17,84 zł	14,50 / 17,84 zł	14,50 / 17,84 zł

wentylacja:



**Kratka aluminium:**  
z aluminium  
do drzwi technicznych

89,00 / 109,47 zł

zamki:



**Zamek do drzwi przylgowych**  
wersja prawa i lewa  
klucz / wkładka patentowa / WC (4x4)

10,90 / 13,31 zł



**Zamek magnetyczny do drzwi bezprzylgowych**  
klucz / wkładka patentowa / WC (6x6)

45,00 / 55,35 zł



**Zamek hakowy do drzwi przesuwanych**  
klucz / zamek WC

130,00 / 159,90 zł



**Zamek bolcowy doIn BORD**  
lewy / prawy

40,00 / 49,20 zł



**Zamek bolcowy górny BORD**

20,00 / 24,80 zł



**Zamek PPOŻ**

25,00 / 30,75 zł



**Wkładka patentowa**  
Przeznaczona do zamków pod wkładkę patentową, 26/36 mm

20,16 / 24,80 zł



**Komplet wkładek patentowych**  
Przeznaczona do zamków pod wkładkę patentową, 26x40 klasa II (BORD W3)

139,00 / 170,97 zł





**Zawias 3D do drzwi bezprzylgowych**

75,00 / 92,25 zł  
cena za 1 szt.



**Zawias ościeżnicy**

5,38 / 6,62 zł  
cena za 2 szt.



**Zawias drzwi płytowych**

2,75 / 3,38 zł  
cena za 1 szt.



**Zawias PPOŻ / GUARD ościeżnica drewniana**

25,00 / 30,75 zł  
cena za 1 kpl



**Zawias PPOŻ / GUARD ościeżnica stalowa**

25,00 / 30,75 zł  
cena za 1 kpl



**Odbojnik ścienny**  
66995000 stożek nikiel  
19,69 / 24,22 zł



**Odbojnik ścienny**  
66994000 kwadrat nikiel  
19,69 / 24,22 zł



**Odbojnik podłogowy**  
66992000 kulisty nikiel  
10,89 / 13,39 zł



**Odbojnik podłogowy**  
6991000 kulisty brąz  
10,89 / 13,39 zł



**Wizjer do drzwi**  
nikiel  
20,92 / 25,73 zł



**Wizjer do drzwi**  
brąz grafiatto  
20,92 / 25,73 zł

**Pochwyt do drzwi przesuwnych okrągły PCV**



**biały okrągły**

6,60 / 8,12 zł



**srebrny okrągły**

6,60 / 8,12 zł



**beżowy okrągły**

6,60 / 8,12 zł



**brązowy okrągły**

6,60 / 8,12 zł



**złoty okrągły**

6,60 / 8,12 zł



**Pochwyt do drzwi przesuwnych - stalowy**  
brąz grafiatto

33,00 / 40,59 zł



**Pochwyt do drzwi przesuwnych - stalowy**  
nikiel

33,00 / 40,59 zł



**Reling**  
do systemu przesuwego  
Design stal nierdzewna  
500/300 mm 1 szt.

209,00 / 257,07



**Nakładki PCV na zawiasy (drzwi płytowe)**  
średnica 13,5 mm. Kolorystyka:  
chrom, chrom satyna

5,08 / 6,25 zł



**samodomykacz DC140 nawierzchniowy z ramieniem standardowym do drzwi PPOŻ**

170,00 / 210,10 zł



**samozamykacz DC135 z szyną ślizgową do drzwi PPOŻ**

230,00 / 282,90 zł



**Samodomykacz do systemu przesuwego**

55,00 / 67,65 zł



**Jane KK**  
brąz grafiatto



**Jane KK**  
chrom / nikiel



**Jaro**  
chrom / nikiel



**Alma ECO**  
brąz grafiatto lub nikiel

rozstaw 90 mm - Klamka dedykowana do drzwi Bord B (zamek bolcowy)

MODEL	Okucie bezpieczne - patent	Rozeta bezpieczna - patent (do górnego zamka)	MODEL	Klamka normal, patent	Klamka wc
JANE KK - długi szyld	69,90 / 85,98	32,90 / 40,47	Jaro - długi szyld	63,80 / 78,47	70,40 / 86,59
			Alma ECO	45,00 / 55,35	48,00 / 59,04

netto / brutto zł

netto / brutto zł



**Ikko**  
chrom  
aplikacja czarna



**Jezz**  
nikiel



**Sedar**  
nikiel



**Polaris**  
chrom  
aplikacja biała

MODEL	Klamka z rozetą na klucz lub wkładkę patentową	Klamka z rozetą wc	MODEL	Klamka z rozetą na klucz lub wkładkę patentową	Klamka z rozetą wc
Ikko	159,00 / 195,57	170,00 / 209,10	Sedar	159,00 / 195,57	170,00 / 209,10
Jezz			Polaris		

netto / brutto zł

netto / brutto zł



**Romana**  
brąz grafiatto  
chrom/nikiel



**Sigma QR**  
stal nierdzewna,  
satynowana



**Jaro**  
chrom / nikiel



**Fero QR**  
nikiel

MODEL	Klamka na krótkim szyldzie	Szyld dolny normal, patent	Szyld dolny wc	MODEL	Klamka na krótkim szyldzie	Szyld dolny normal, patent	Szyld dolny wc
Romana	35,20 / 43,30	12,29 / 15,12	22,12 / 27,21	Jaro	43,89 / 53,98	13,09 / 16,10	23,10 / 28,41
Sigma QR	54,89 / 67,51	19,80 / 24,35	31,90 / 39,24	Fero QR	58,50 / 71,96	19,80 / 24,35	40,90 / 50,31

netto / brutto zł

netto / brutto zł



**Tre QR**  
nikiel



**Omega QR**  
chrom / nikiel



**Net QR**  
nikiel



**Qubik QR**  
nikiel lub tytan

MODEL	Klamka na krótkim szyldzie	Szyld dolny normal, patent	Szyld dolny wc	MODEL	Klamka na krótkim szyldzie	Szyld dolny normal, patent	Szyld dolny wc
Tre QR	43,90 / 54,00	19,90 / 24,48	40,90 / 50,31	Net QR	43,90 / 54,00	19,90 / 24,48	40,90 / 50,31
Omega QR	69,90 / 85,98	32,90 / 40,47	31,90 / 39,24	Qubik QR			

netto / brutto zł

netto / brutto zł



**Haga**  
Inox, brąz lub czarny



**Niagara**  
Inox, brąz



**Ontario klasa II**  
Inox

rozstaw 72 lub 90 mm Klamki dedykowane do drzwi Bord I PPOŻ

rozstaw 72 mm - Klamka dedykowana do drzwi Bord W3 (zamek listwowy)

MODEL	Klamka z długim szeldem pod wkładkę patentową	Rozeta do górnego zamka
Haga - długi szylid	99,00 / 121,77	45,00 / 55,35
Niagara - długi szylid	99,00 / 121,77	45,00 / 55,35

netto / brutto zł

MODEL	Klamka z długim szeldem pod wkładkę patentową	Rozeta do górnego zamka
Ontario - długi szylid	119,00 / 146,37	49,00 / 60,27

netto / brutto zł



**Fokus QR**  
tytan



**Presto QR**  
chrom/nikiel



**Logo QR**  
brąz grafiatto lub nikiel



**Klamka antyzaczepowa**  
stal nierdzewna

MODEL	Klamka na krótkim szylidzie	Szylid dolny normal, patent	Szylid dolny wc
Fokus QR	42,00 / 51,66	19,90 / 24,48	29,00 / 35,67
Presto QR	35,00 / 43,05	12,29 / 15,12	22,12 / 27,21

netto / brutto zł

MODEL	Klamka na krótkim szylidzie	Szylid dolny normal, patent	Szylid dolny wc
Logo QR	72,55 / 89,24	19,90 / 24,48	40,65 / 50,00
antyzaczepowa "U"	55,00 / 67,65	15,00 / 18,45	26,00 / 31,98

netto / brutto zł



**Prado**  
stal nierdzewna, satynowana



**Minimal RT**  
nikiel



**Palermo QR**  
nikiel



**Alma QR**  
nikiel szczotkowany

MODEL	Klamka na krótkim szylidzie	Szylid dolny normal, patent	Szylid dolny wc
Prado	59,37 / 73,03	13,71 / 16,86	34,26 / 42,14
Minimal RT	65,00 / 79,95	17,00 / 20,91	25,00 / 30,75

netto / brutto zł

MODEL	Klamka na krótkim szylidzie	Szylid dolny normal, patent	Szylid dolny wc
Palermo QR	65,89 / 81,04	19,90 / 24,48	34,10 / 41,94
Alma QR	68,81 / 84,64	16,36 / 20,12	23,32 / 28,68

netto / brutto zł



**Quanta QR**  
nikiel / chrom



**Jane QR**  
nikiel

MODEL	Klamka na krótkim szylidzie	Szylid dolny normal, patent	Szylid dolny wc
Quanta QR	49,00 / 60,27	23,00 / 28,29	27,00 / 33,21
Jane QR	55,00 / 67,65	23,00 / 28,29	27,00 / 33,21

netto / brutto zł

ELEMENTY KONSTRUKCJI SKRZYDŁA DRZWIOWEGO

Skrzydła drzwiowe Classen zbudowane są na ramie z drewna iglastego lub płyty MDF, której wypełnienie stanowi stabilizujący plaster miodu lub płyta wiórowo-otworowa (między innymi w drzwiach wzmocnionych).

Innym rozwiązaniem jest specjalna konstrukcja, w której ramiak drewniany dodatkowo wzmocniony jest płytą drewnopodobną. To rozwiązanie trzykrotnie zwiększa stabilność skrzydła drzwiowego stosunku do standardowych konstrukcji.



Wypełnienie „plaster miodu”



Opcjonalne wypełnienie płyta wiórowo-otworowa



Wzmocniona konstrukcja Classen Hard



Konstrukcja ramowa



Konstrukcja dla przylgi Classen Hard Edge PF

OTWORY WENTYLACYJNE



Tuleje wentylacyjne przelotowe z nadrukiem drewnopodobnym dostępne w dekorach odpowiadającym okleinom



Tuleje wentylacyjne metalowe chrom-satyna



Kratka wentylacyjna przelotowa z tworzywa sztucznego - różne kolory \*)



Podcięcie wentylacyjne przelotowe \*)

Wysokość podcięcia wentylacyjnego (oprócz kolekcji Andromeda oraz drzwi ramowych)  
26mm - dla drzwi 80', 90', 100'  
38mm - dla drzwi 60', 70'

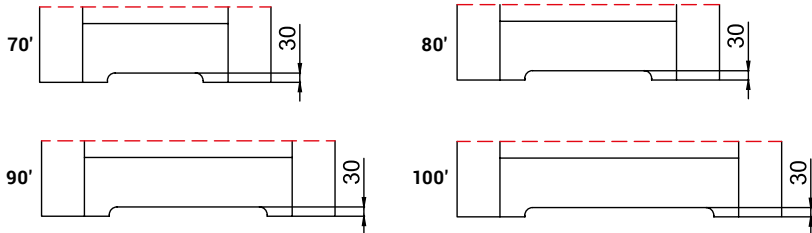

Wielkość podcięcia wentylacyjnego w drzwiach ramowo-płycinowych w zależności od szerokości skrzydeł drzwiowych \*\*)

\*) Zgodnie z obowiązującymi przepisami powierzchnia wentylacyjna w skrzydle drzwiowym nie może być mniejsza niż 0,022 m<sup>2</sup> dla dootywu powietrza. Wymogi te spełnia kratka wentylacyjna i podcięcie wentylacyjne.

\*\*\*) W drzwiach ramowych o szerokości 70', 80', 90' podcięcie wentylacyjne nie spełnia wymaganej przepustowości powietrza zgodnie z obowiązującymi przepisami.





**Panel stalowy dolny**  
pełny

jednostronny: **139,00** / 171,00 zł  
dwustronny: **229,00** / 281,67 zł



**Panel stalowy dolny**  
z wentylacją

dwustronny: **255,00** / 313,65 zł



**Panel stalowy górny**  
pełny

jednostronny: **139,00** / 171,00 zł  
dwustronny: **229,00** / 281,67 zł



**Kratka wentylacyjna**  
alumiuniowa

dwustronna: **89,00** / 109,47 zł

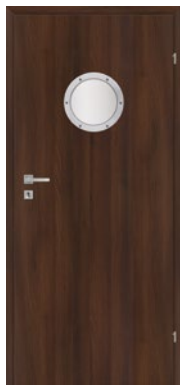

**Bulaj**  
średnica wewnętrzna - 240mm,  
szkło mleczne lub transparentne

**280,00** / 344,00 zł

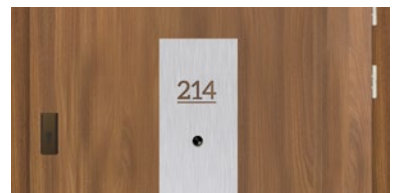

**Panel stalowy, pionowy**  
z dowolnym numerem pokoju

**229,00** / 281,67 zł

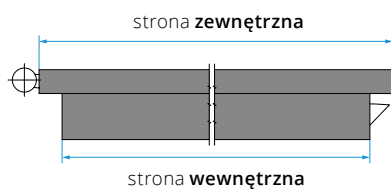



Dostawka\* - skrzydło bierne

## STANDARD WYKONANIA

**Standard wykonania:**

- skrzydło bierne okleinowane w szerokości 40' i 50'
- konstrukcja: ramiak MDF oraz wypełnienie stabilizujące „plaster miodu”
- profil krawędzi Hard Edge K, Hard Edge R
- wykończenie: Classen Primo, Classen Iridium, Classen 3D Look, Classen CPL
- dwa lub trzy srebrne zawiasy
- blacha zaczepowa z regulacją oraz kantrygiel

\* opcja dostępna tylko z wybranymi modelami ościeżnic  
- Standard 2-pack, Stała, Regulowana

## CENY

MODEL	Pełne 444 mm, 544 mm	Pełne 444 mm, 544 mm	Pełne 444 mm, 544 mm
DEKORY	Primo, 3D	Iridium, CPL	lakierowane
CENA	180,00 / 221,40	220,00 / 270,60	290,00 / 356,70

netto / brutto zł

Opcje za dopłatą (**netto** / brutto zł):

- wzmocnienie płytą wiórowo-otworową: **75,00** / 92,25
- trzeci zawias: **15,00** / 18,45



## WYMIARY

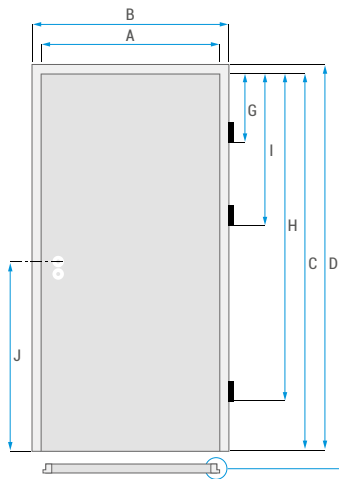

### Wymiary skrzydeł drzwiowych przylgowych:

Wymiary [mm]	A	B
60	618	644
70	718	744
80	818	844
90	918	944
100	1018	1044
110	1118	1144
120	1218	1244
<b>1-SKRZYDŁOWE</b>		
120	1253	1279
130	1353	1379
140	1453	1479
150	1553	1579
160	1653	1679
170	1753	1779
180	1853	1879
190	1953	1979
200	2053	2079
<b>2-SKRZYDŁOWE</b>		

### Szczegóły:

Wymiary [mm]	60 - 200
C	2022
D	2035
E	26
F	13
G	239
H	1719
I	777
J	1112

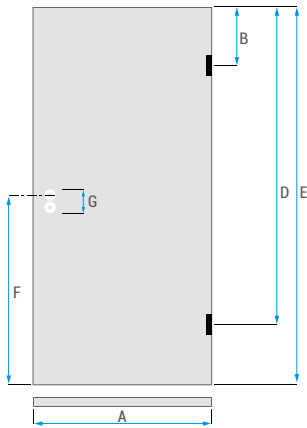

### Wymiary skrzydeł drzwiowych bezprzylgowych:

Wymiary [mm]	A
60	618
70	718
80	818
90	918
100	1018

### Szczegóły:

Wymiary [mm]	70 - 100
B	275
D	1717
E	2022
F	1112
G	85 - patent 90 - WC 90 - klucz

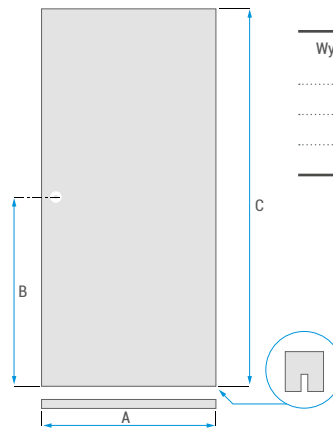

### Wymiary skrzydeł drzwiowych przesuwnych:

Wymiary [mm]	60 - 100
A	644, 744, 844, 944, 1044
B	977
C	2035

## KIERUNEK OTWIERANIA DRZWI

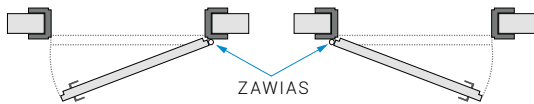

Drzwi jednoskrzydłowe, **prawe**

Drzwi jednoskrzydłowe, **lewe**

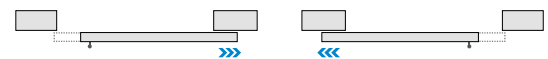

Drzwi przesuwne, **prawe**

Drzwi przesuwne, **lewe**

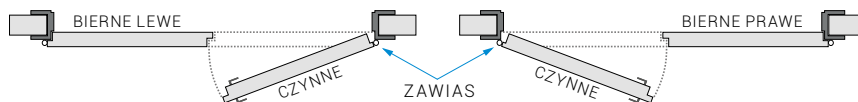

Drzwi dwuskrzydłowe, **prawe**

Drzwi dwuskrzydłowe, **lewe**

PRIMO

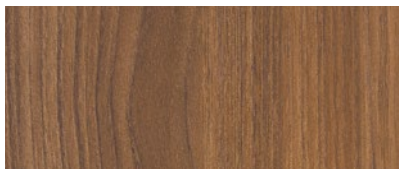

*Akacja ST*



*Buk*

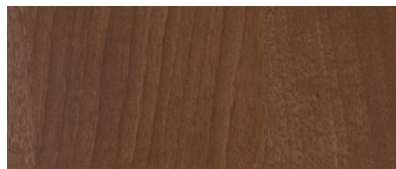

*Orzech*

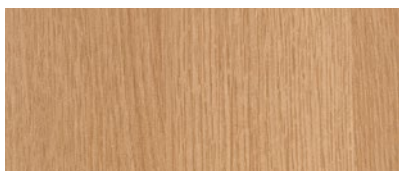

*Dąb polski*



*Dąb naturalny*

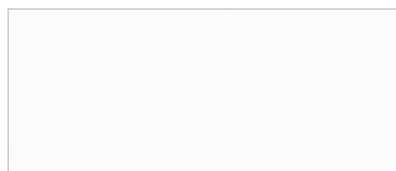

*Biały*

3D LOOK



*Dąb riviera*



*Dąb antracyt*

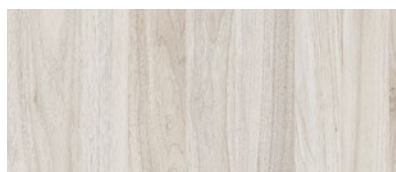

*Orzech kolumbia jasny*



*Dąb olejowany*

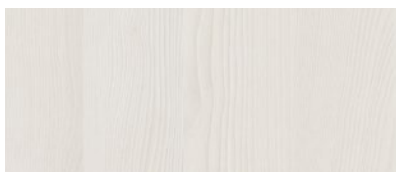

*Jesion biały*

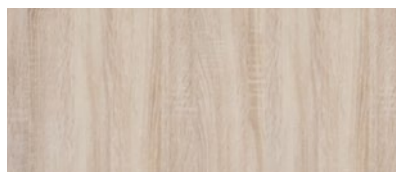

*Dąb sonoma*

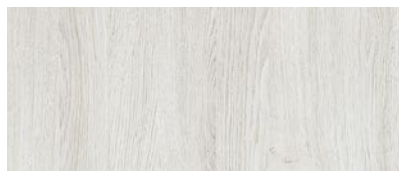

*Dąb szary*

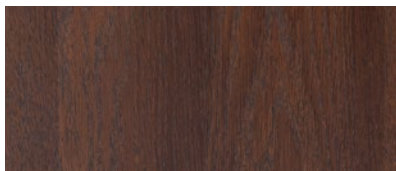

*Dąb palony*

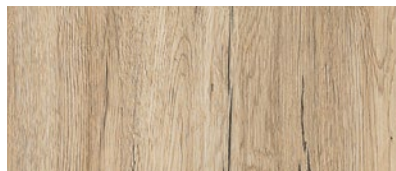

*Dąb san remo*

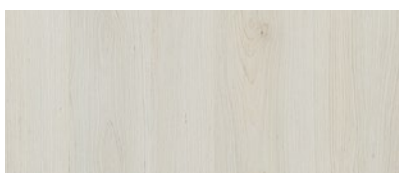

*Dąb nordycki*

HDF

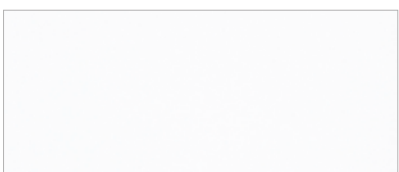

**Biały - lakierowany**  
zbliżony do RAL 9003  
powierzchnia gładka



**Biały - lakierowany**  
ze strukturą

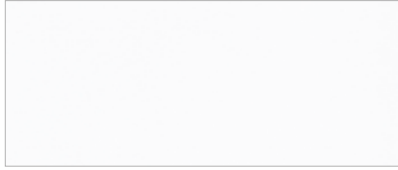

## IRIDIUM

**Biały mat****Jesion śnieżny****Jesion brązowy****Jesion grafitowy****Dąb ciemny****Wenge**

## CPL

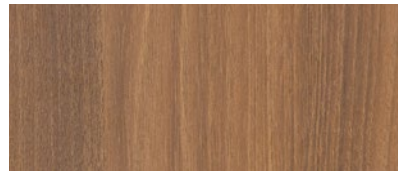
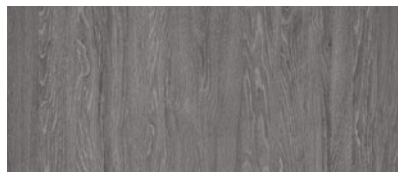
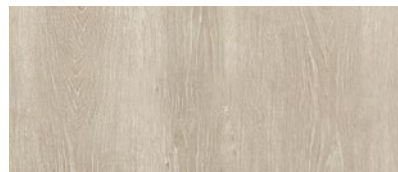
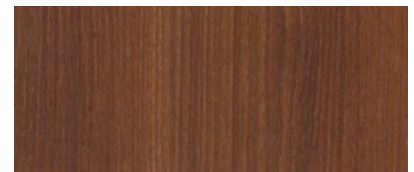
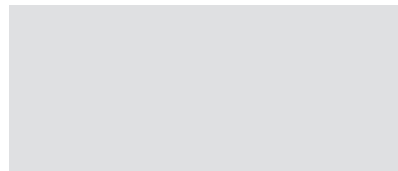
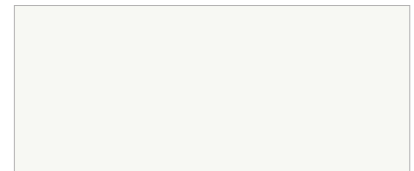
**Akacja****Akacja jasna****Jesion norweski****Dąb grigio****Dąb kendal****Orzech włoski****Grafit**  
RAL 7024**Szary**  
RAL 7047**Biały**  
RAL 9010

## HPL

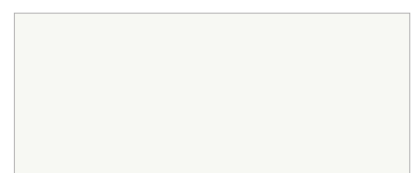
**Grafit**  
RAL 7024**Szary**  
RAL 7047**Biały**  
RAL 9010

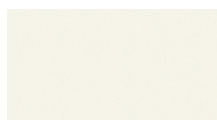

**Biały**  
W911 - RAL 9010

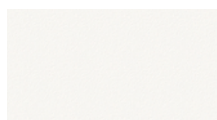

**Biały platynowy**  
W980 - RAL 9016

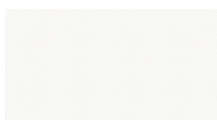

**Biały premium ST22**  
W1000 - NCS S0500-N

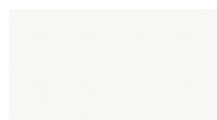

**Biały premium ST86**  
W1000 - NCS S0500-N

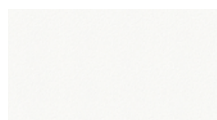

**Biały premium ST9**  
W1000 - NCS S0500-N

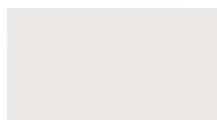

**Szary jedwabisty**  
U707 - RAL 7047

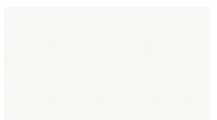

**Biały alpejski**  
W1100 - RAL 9003

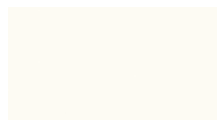

**Biały kremowy**  
W911 - 9010

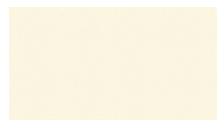

**Alabaster**  
U104 - RAL 1013

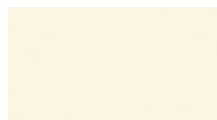

**Beż kremowy**  
U222 - NCS S0505-Y40R

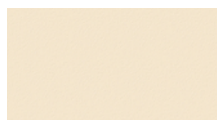

**Bawełna**  
U113 - NCS S1010-Y30R



**Pomarańczowy**  
U332 - RAL 2003



**Sorbetowy pomarańcz**  
U340 - NCS S1070-Y30R



**Żółty jaskrawy**  
U114 - RAL 1023



**Żółty cytrusowy**  
U131 - RAL 1016



**Burgrund**  
U311 - RAL 3004



**Różowy Flamingo**  
U363 - RAL 3015



**Czerwień chilli**  
U323 - RAL 3002



**Czerwony lipstick**  
U328 - RAL 2002



**Czerwień chińska**  
U321 - RAL 3020



**Niebieski głębinowy**  
U560 - RAL 5003



**Niebieski tyrolski**  
U504 - RAL 5000



**Niebieski Horyzont**  
U522 - NCS S1030-R80B



**Niebieski fajansowy**  
U525 - NCS S3060-R90B



**Czarny**  
U999 - RAL 9005



**Zieleń limetki**  
U630 - NCS S1060-G40Y



**Zieleń leśna**  
U606 - RAL 6005



**Zieleń kiwi**  
U626 - NCS S1070-G30Y

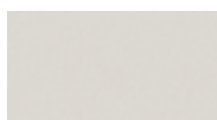

**Szary jasny**  
U708 - RAL 7047



**Szary krzemowy**  
U201 - RAL 7044



**Kaszmir**  
U702 - NCS S2005-Y60R

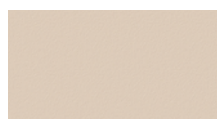

**Beż piaskowy**  
U156 - NCS S2005-Y40R



**Szary brązowy**  
U750 - RAL 7044



**Beż**  
U200 NCS S3010-Y40R

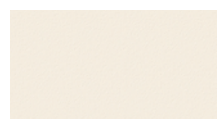

**Beż Came**  
U216 - RAL 9001



**Szary kubanit**  
U763 - NCS S2500-N



**Cosmos szary**  
U899 - NCS S8500-N

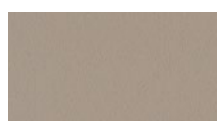

**Szary kamienny**  
U727 - NCS S4005-Y50R

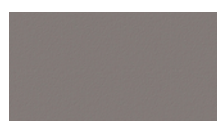

**Szary przykurzony**  
U732 - RAL 7037

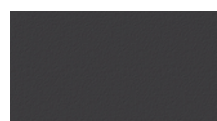

**Szary diamentowy**  
U963 - RAL 7024



**Szary lawa**  
U741 - RAL 7013

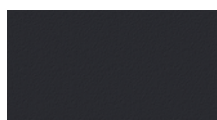

**Szary grafitowy**  
U961 - RAL 7016



**Szary perłowy**  
U763 - NCS S2500-N



**Czarny**  
U999 - RAL 9005



**Onyx szary**  
U960 - RAL 7012



**Brąz Trufła**  
U748 - NCS S7005-Y50R



**Ciemnobrązowy**  
U818 - RAL 8016



**Wiśnia Verona**  
H1615



**Wiśnia Verona poprzeczna** H815

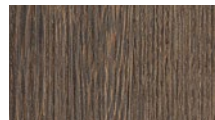

**Wenge Mali**  
H3058



**Akacja Lakeland jasna**  
H1277



**Akacja Lakeland jasna poprzeczna** H877

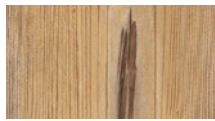

**Sosna Bramberg**  
H1487



**Sosna Aland polarna poprzeczna** H433



**Sosna Aland polarna**  
H3433



**Sosna Aland biała poprzeczna** H430



**Sosna Aland biała**  
H3430



**Sosna Cascina**  
H1401



**Shorewood**  
H3090



**Orzech Pacific naturalny**  
H3070



**Orzech Intarsia poprzeczny**  
H1734



**Orzech Dijon naturalny**  
H3734

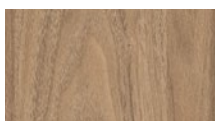

**Orzech Carini Bielony**  
H3773



**Fleetwood biały**  
H3450



**Fleetwood szampański**  
H3451

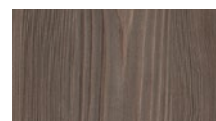

**Fleetwood szara lawa**  
H3453



**Fleetwood szara lawa poprzeczny** H853



**Klon Starnberg naturalny**  
H1887



**Matallic Wood antracyt**  
H1107



**Grusza Lindau**  
H3113



**Grusza Tirano**  
H3114

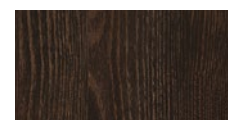

**Dąb Thermo czarnobrzowy**  
H1199



**Dąb Denver grafitowy**  
H1387



**Dąb Cordbridge naturalny**  
H3395

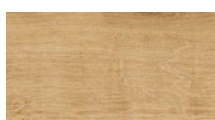

**Dąb Hamilton naturalny poprzeczny** H1133



**Klon Mandal naturalny**  
H3840



**Coco Bolo**  
H3012



**Dąb Bardolino naturalny**  
H1145



**Dąb Bardolino naturalny poprzeczny** H1163



**Dąb Sorano jasny**  
H1334

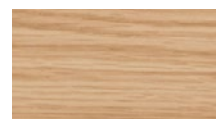

**Dąb Sorano jasny naturalny poprzeczny** H834



**Dąb Hamilton naturalny**  
H3303



**Buk Ellmau**  
H1582



**Buk Country naturalny**  
H3991



**Ferro brązowy**  
F302



**Szczotkowane aluminium**  
F501



**Aluminium**  
F509

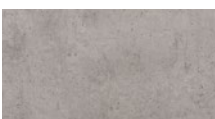

**Beton Chicago jasnoszary**  
F186



**Beton Chicago ciemnoszary**  
F187

Art. nr 60010460



*Niniejszy katalog nie jest ofertą handlową w rozumieniu prawa handlowego. Firma Classen-Pol S.A. zastrzega sobie prawo do zmian i ulepszenia produktów prezentowanych w publikacji bez uprzedniego powiadomienia. Informacje zawarte w tym katalogu są aktualne w chwili oddania do druku.*

**e-mail: [biuro@classen.com.pl](mailto:biuro@classen.com.pl)  
[www.classen.pl](http://www.classen.pl)**

**Twój sprzedawca:**

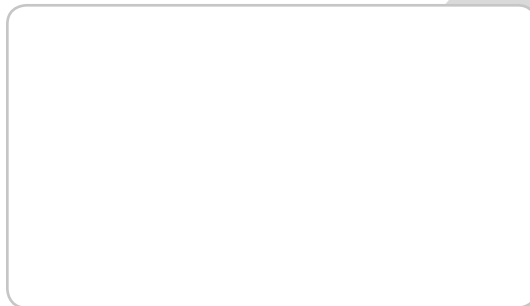

**CLASSEN.**

**Classen-Pol S.A.**

ul. Wyzwolenia, 44-292 Zwonowice k. Rybnika  
tel.: +48 (32)429 20 00, fax: +48 (32) 429 22 00

CLASS. 01.2019/PL